



Embassy of Ukraine
in the Kingdom of the Netherlands

78 Zeestraat, 2518AD,
The Hague,
The Netherlands

+31703626095
+31703615565 (fax)
emb_nl@mfa.gov.ua

Nº61219/35-196/51-5377

The Permanent Representation of Ukraine to the Organisation for the Prohibition of Chemical Weapons (OPCW) presents its compliments to the Technical Secretariat of the OPCW.

Referring to Notes Verbales Nº61219/30-196/50-3 of 27.02.2022, Nº61219/35-196/50-18783 of 11.03.2022, Nº61219/35-196/50-20231 of 18.03.2022, Nº61219/30-196/50-20583 of 20.03.2022, Nº61219/30-196/50-21493 of 22.03.2022, Nº61219/30-196/50-24179 of 07.04.2022, Nº61219/30-196/50-25231 of 12.04.2022, Nº61219/30-196/50-28451 of 25.04.2022, Nº61219/30-196/50-60 of 09.05.2022, Nº61219/30-196/50-31834 of 11.05.2022, Nº61219/30-196/50-31885 of 24.05.2022, Nº61219/30-196/50-36735 of 30.05.2022, Nº61219/30-196/50-37431 of 31.05.2022, Nº61219/30-196/50-40800 of 13.06.2022, Nº61219/30-196/50-55446 of 28.07.2022, Nº61219/35-196/50-61363 of 28.05.2023, Nº61219/35-196/50-66134 of 07.06.2023, Nº61219/35-196/50-67984 of 12.06.2023, Nº61219/35-196/50-92525 of 07.08.2023, Nº61219/35-196/50-107892 of 11.09.2023 and Nº61219/35-196/50-22027 of 16.02.2024 the Permanent Representation has the honor to inform on the following.

According to the Command of the Armed Forces of Ukraine, the Russian Federation has increased the use of ammunition, containing toxic chemicals (in particular: K-51 grenades; CS agents and irritant gas; improvised explosive devices equipped with ammonia, chloropicrin, etc.).

Since the beginning of the full-scale invasion of Ukraine **5 389 cases** of use of ammunition containing toxic chemicals by the Russian Federation have been recorded and documented, including **434 cases from November 24, 2024, to December 25, 2024**. These shocking figures are **five times higher** than the number of uses of riot control agents by Russia during the same period in 2023. The share of K-51 and RG-Vo type gas grenades is 43.9%.

In addition, 2097 cases of medical care were registered in health care facilities for servicemen of the Armed Forces of Ukraine with symptoms of chemical injuries of varying severity have been recorded.

**Technical Secretariat of the Organisation
for the Prohibition of Chemical Weapons
The Hague**

netherlands.mfa.gov.ua

The Russian Federation continues to violate blatantly the provisions of the Chemical Weapons Convention. In contrast, Ukraine remains a strong supporter of the Convention. We are acting in strict compliance with the relevant provisions of the Convention. Any use of chemical weapons is totally unacceptable, it violates the legal norms and standards of the international community.

The Ukrainian side is committed to further deepening relevant cooperation with the Technical Secretariat and strengthening the capabilities of Ukrainian experts in countering the threat of chemical weapons use by the Russian Federation.

Ukraine continues to collect evidence in accordance with international standards followed, inter alia, by the OPCW. Ukraine will continue to provide the Technical Secretariat with this evidence.

In addition, Ukraine is actively assessing further actions to ensure compliance with international law, in particular the Chemical Weapons Convention. Such actions will be focused on the identification of perpetrators, organizers, and sponsors, as well as further possible international accountability as part of the defense of the Convention.

The Permanent Representation of Ukraine to the OPCW requests that this Note Verbale be shared with all States Parties and avails itself of this opportunity to renew to the Technical Secretariat of the OPCW the assurances of its highest consideration.

The Hague, 16 January 2025





Embassy of Ukraine
in the Kingdom of the Netherlands



78 Zeestraat, 2518AD,
The Hague,
The Netherlands

+31703626095
+31703615565 (fax)
emb_nl@mfa.gov.ua

Nº61219/35-196/50-156462

The Permanent Representation of Ukraine to the Organisation for the Prohibition of Chemical Weapons (OPCW) presents its compliments to the Technical Secretariat of the OPCW and has the honour to inform of the following.

In accordance with the Article VIII Para 38 (e) of the CWC, the Permanent Representation of Ukraine submitted an OPCW Highly Protected request for the Technical Secretariat to come and receive samples that have been collected in conformity with international standards, used inter alia by the OPCW, as well as documentation and evidence related to the collected items and to interview relevant persons.

Subsequently, pursuant to the same Article, the Permanent Representation of Ukraine also requested that the Technical Secretariat provide technical evaluation of the collected samples, including of evaluation of Scheduled and Unscheduled chemicals, through its designated laboratory network.

November 18, 2024 the Permanent Representation of Ukraine received the Secretariat's report on this cooperation (Highly Protected) and would like hereby to request the Technical Secretariat to declassify the OPCW Highly Protected report and distribute it on the OPCW's Catalyst server for the consideration of all States Parties to the Convention, and to have it published on the OPCW public website.

The Permanent Representation of Ukraine to the OPCW avails itself of this opportunity to renew to the Technical Secretariat of the OPCW the assurances of its highest consideration. *CR*

The Hague, 18 November 2024



**Technical Secretariat of the Organisation
for the Prohibition of Chemical Weapons
The Hague**

netherlands.mfa.gov.ua



**ПОСТОЯННОЕ ПРЕДСТАВИТЕЛЬСТВО
РОССИЙСКОЙ ФЕДЕРАЦИИ
ПРИ ОРГАНИЗАЦИИ ПО ЗАПРЕЩЕНИЮ
ХИМИЧЕСКОГО ОРУЖИЯ В ГААГЕ**

PERMANENT REPRESENTATION
OF THE RUSSIAN FEDERATION
TO THE ORGANISATION FOR THE PROHIBITION
OF CHEMICAL WEAPONS IN THE HAGUE

№ 66

Постоянное представительство Российской Федерации при Организации по запрещению химического оружия (ОЗХО) свидетельствует своё уважение Техническому секретариату ОЗХО и имеет честь довести до сведения Технического секретариата, а также государств-участников Конвенции о запрещении химического оружия (КЗХО) следующее.

Украинские вооружённые формирования продолжают применять в нарушение ключевых положений КЗХО токсичные химикаты, в том числе включённые в Приложение по химикатам к КЗХО, и химические средства борьбы с беспорядками (ХСББ) против российских военнослужащих и мирного населения в зоне проведения специальной военной операции, о чём Российская Федерация неоднократно информировала руководство Технического секретариата, государства-участники КЗХО, а также Совет Безопасности и Генеральную Ассамблею ООН. В порядке наглядных свидетельств представляется информация о ряде случаев подготовки к применению и применения токсичных химикатов украинской стороной с подтверждением проведёнными в назначенной лаборатории ОЗХО анализами.

**ТЕХНИЧЕСКОМУ СЕКРЕТАРИАТУ
ОРГАНИЗАЦИИ ПО ЗАПРЕЩЕНИЮ
ХИМИЧЕСКОГО ОРУЖИЯ**

г.Гаага

1. 26 мая 2024 г. по позициям российских войск в Грайворонском районе Белгородской области Российской Федерации украинские вооружённые формирования произвели сброс с БПЛА боеприпаса в снаряжении хлорпикрином. В ходе его применения военнослужащие наблюдали облако белого дыма, в дальнейшем у пяти военнослужащих появились симптомы отравления, выраженные сильной резью в глазах, кашлем и загрудинной болью.

2. 6 июня 2024 г. в Грайворонском районе Белгородской области российскими вооружёнными силами был сбит беспилотный летательный аппарат украинских вооружённых формирований в оснащении боеприпасом, снаряженным синильной кислотой.

3. В июне 2024 г. при проведении инженерной разведки в одном из населенных пунктов в районе Авдеевки, в промышленной зоне на первом этаже разрушенного здания была обнаружена лаборатория с химическим оборудованием.

В ходе проведенных в соответствии с требованиями ОЗХО аналитических исследований в лабораторных условиях было установлено наличие в пробах цианистого натрия, серной кислоты, следовых количеств цианид-анионов. Наличие этих химических веществ однозначно свидетельствует о том, что в найденной лаборатории осуществлялось производство отравляющих веществ общеядовитого действия, а именно – синильной кислоты, которая входит в список 3 Приложения по химикатам КЗХО.

4. В сентябре 2023 г. сотрудниками ФСБ России по Запорожской области обнаружен тайник с ампулами. Лабораторией 27-го Научного Центра Министерства обороны Российской Федерации при анализе проб содержимого изъятых из тайника на территории Запорожской области Российской Федерации ампул был обнаружен аналог контролируемого по Конвенции химиката VZ и его производное, которые включены в Список 2 Приложения

к КЗХО по химикатам и производятся в США. Как установлено в ходе следствия, спецслужбами Украины было дано указание на осуществление террористических актов на территории Запорожской области в отношении представителей органов власти, правоохранительных структур, а также Вооружённых сил Российской Федерации, в том числе с использованием химического оружия путём добавления его в пищу и напитки. Цель – дестабилизация деятельности органов власти и, соответственно, обстановки в указанном районе. По доказанному эпизоду террористической активности спецслужб киевского режима Следственным управлением ФСБ России возбуждено уголовное дело по ст. 355 Уголовного Кодекса Российской Федерации «Разработка, производство, накопление, приобретение или сбыт оружия массового поражения, запрещённого договором Российской Федерации».

Материалы химико-аналитических исследований в аккредитованной ОЗХО лаборатории прилагаются для сведения и имеют гриф «ОЗХО – особо защищено».

Постоянное представительство Российской Федерации при ОЗХО, ссылаясь на Приложение к КЗХО по конфиденциальности, просит Технический секретариат распространить среди делегаций копию настоящей ноты с приложением в качестве официального национального документа 29-й сессии Конференции государств-участников КЗХО и разместить текст ноты (без приложения, имеющего гриф «ОЗХО – особо защищено») на интернет-портале Организации и в сети «Каталист».

Постоянное представительство Российской Федерации при ОЗХО пользуется случаем, чтобы возобновить Техническому секретариату уверения в своём весьма высоком уважении.



Гаага, «138» ноября, 2024

Прил.: на 138 лл.



**ПОСТОЯННОЕ ПРЕДСТАВИТЕЛЬСТВО
РОССИЙСКОЙ ФЕДЕРАЦИИ
ПРИ ОРГАНИЗАЦИИ ПО ЗАПРЕЩЕНИЮ
ХИМИЧЕСКОГО ОРУЖИЯ В ГААГЕ**

PERMANENT REPRESENTATION
OF THE RUSSIAN FEDERATION
TO THE ORGANISATION FOR THE PROHIBITION
OF CHEMICAL WEAPONS IN THE HAGUE

№ 66

The Permanent Representation of the Russian Federation to the Organization for the Prohibition of Chemical Weapons (OPCW) presents its compliments to the OPCW Technical Secretariat and has the honour to draw the attention of the OPCW Technical Secretariat, as well as the States Parties to the Chemical Weapons Convention (CWC), to the following.

The Ukrainian armed formations continue to use toxic chemicals, including those that are included in the Annex on Chemicals to the CWC, and riot control agents (RCAs) against the Russian servicemen and civilians in the special military operation zone in violation of the key CWC provisions, which has been repeatedly reported by the Russian Federation to the leadership of the OPCW Technical Secretariat, the States Parties to the CWC, as well as the UN Security Council and General Assembly. For the illustrative purposes, information on several cases of the use of and preparation for the use of toxic chemicals by the Ukrainian side confirmed by the analyses carried out by the OPCW designated laboratory is provided.

**TECHNICAL SECRETARIAT
OF THE OPCW**

The Hague

1. On 26 May 2024, the Ukrainian armed formations used a UAV equipped with chloropicrin to attack the positions of the Russian troops in the Graivoronsky district, Belgorod Region. During its application, the servicemen observed a cloud of white smoke, and, subsequently, five servicemen experienced symptoms of poisoning, that included a great pain in their eyes, cough and a chest pain.

2. On 6 June 2024, the Russian Armed Forces shot down a Ukrainian UAV equipped with ammunition loaded with hydrogen cyanide in the Graivoronsky district, Belgorod Region.

3. In June 2024, during the engineering exploration, a chemical laboratory equipped with chemical equipment was found on the ground floor of the destroyed building in the industrial zone in one of the settlements near Avdeevka.

The analysis was carried out under laboratory conditions, in accordance with the OPCW requirements and revealed the following chemical compounds in samples: sodium cyanide, sulfuric acid and traces of cyanide anions. The presence of these toxic substances clearly demonstrates that toxic blood agents, namely hydrogen cyanide, included in the Schedule 3 of the Annex on Chemicals to the CWC were produced in the laboratory that was found.

4. In September 2023, officers of the Federal Security Service (FSB) of the Russian Federation in the Zaporozhye Region found a cache with ampoules. An analogue to BZ chemical controlled by the CWC and its derivative, that are included in Schedule 2 of the Annex on Chemicals to the CWC and produced in the United States were detected by the Laboratory of the 27th Scientific Centre of the Defence Ministry of the Russian Federation during the analysis of samples collected in the cache in the Zaporozhye Region. As the investigation revealed, the Ukrainian intelligence

services issued instructions to organize terrorist acts in the Zaporozhye Region against representatives of government authorities, law enforcement structures and the Russian Armed Forces, including with the use of chemical weapons by means of adding it in food and beverages. This was made with a purpose to destabilize the activities of authorities, and, correspondingly, the situation in mentioned region. On this proven case of the terrorist activity by the Ukrainian intelligence services, the Investigative Committee of the FSB of Russia initiated a criminal proceeding under Article 355 of the Criminal Code of the Russian Federation: "The development, manufacture, stockpiling, acquisition or sale of mass-destruction weapons banned by a treaty of the Russian Federation".

Encl.: 140 pp.

The analytical chemistry documents prepared by the OPCW accredited laboratory are enclosed for reference and are classified as "OPCW Highly Protected".

The Permanent Representation of the Russian Federation to the OPCW, referring to the Confidentiality Annex to the CWC, requests the Technical Secretariat to distribute among delegations a copy of this note with annex as an official national document of the 29th Session of the Conference of the States Parties of the CWC and make the note (without the annex that is classified as "OPCW Highly Protected") available on the OPCW website and Catalyst.

The Permanent Representation of the Russian Federation to the OPCW avails itself of this opportunity to renew to the Technical Secretariat assurances of its highest consideration.

The Hague, "14" November, 2024





**ПОСТОЯННОЕ ПРЕДСТАВИТЕЛЬСТВО
РОССИЙСКОЙ ФЕДЕРАЦИИ
ПРИ ОРГАНИЗАЦИИ ПО ЗАПРЕЩЕНИЮ
ХИМИЧЕСКОГО ОРУЖИЯ**

PERMANENT REPRESENTATION
OF THE RUSSIAN FEDERATION
TO THE ORGANISATION FOR
THE PROHIBITION
OF CHEMICAL WEAPONS

№ 56

The Permanent Representation of the Russian Federation to the Organization for the Prohibition of Chemical Weapons (OPCW) presents its compliments to the Technical Secretariat of the OPCW (further the Technical Secretariat) and further to its Note Verbale № 54 dated 9 October, 2024 and in connection with the Notes Verbale of the Technical Secretariat NV/ODG-601/24 dated 7 October, 2024 and NV/ODG-603/24 dated 10 October, 2024 has the honour to state the following.

The Russian Federation expresses its profound astonishment with the insistence of the Technical Secretariat and several States Parties to misrepresent the Note Verbale of the Permanent Representation of the Russian Federation to the OPCW № 51 dated 3 October, 2024 (EC-107/NAT.4) as if it implies involvement of the OPCW in preparing the attached thereto reports by the Laboratory for the Chemical and Analytical Control of the 27 Military Research Center of the Russian Federation – an OPCW Designated Laboratory (see Notes by the OPCW Director-General S/2312/2024 dated 9 August, 2024 and S/2313/2024

**TECHNICAL SECRETARIAT
OF THE ORGANISATION FOR
THE PROHIBITION OF CHEMICAL
WEAPONS**

The Hague

**CC: ALL STATES PARTIES TO THE
CHEMICAL WEAPONS CONVENTION**

dated 12 August, 2024 accordingly, which contain the lists of all OPCW Designated Laboratories) – as certified by the Director-General on the analysis of samples on the cases mentioned in the Note Verbale.

The Permanent Representation of the Russian Federation insists that nothing in its Note Verbale OPCW № 51 dated 3 October, 2024 (EC-107/NAT.4) indicates that the OPCW designated Laboratory for the Chemical and Analytical Control of the 27 Military Research Center of the Russian Federation acted upon any request from the Director-General.

The above-mentioned communication of the Russian Federation to the Technical Secretariat and States Parties was fully in line with Article VIII of the CWC. Its paragraph 38 (d) provides that the Technical Secretariat shall inter alia receive communications on behalf of the Organisation from States Parties on matters pertaining to the implementation of the CWC.

The Russian Federation is deeply concerned with the way the Technical Secretariat has acted on the matter in violation of Article VIII of the CWC. In particular, its paragraph 40 provides for resolution and clarification of any problem through consultations with the State Party concerned before informing the Executive Council.

The Technical Secretariat has clearly demonstrated its prejudice and partiality. Instead of approaching the delegation of the Russian Federation to address its concerns in a constructive manner on a bilateral basis, the Technical Secretariat chose the path of confrontation with the delegation by issuing a Note Verbale of dubious substance and making misleading and inaccurate statements.

We regard such actions as a deliberate attempt to divert attention of the States Parties from the substance of our communication – the confirmed use of toxic chemicals and riot control agents by Ukrainian armed formations against Russian military forces – towards irrelevant terminological minutiae.

The Russian Federation reiterates that in executing its functions the Technical Secretariat must observe the provisions of the CWC as well as maintain the independent, neutral and responsible character of its work.

The Permanent Representation of the Russian Federation to the OPCW requests that the Technical Secretariat circulates this Note Verbale as an official document of the 107th Session of the OPCW Executive Council among States Parties and publish it on the “Catalyst” platform.

The Permanent Representation of the Russian Federation to the OPCW avails itself of this opportunity to renew to the Technical Secretariat the assurances of its high consideration.

The Hague, «» October, 2024



OPCW

Organisation for the Prohibition of Chemical Weapons

NV/ODG-603/24

The Technical Secretariat (“Secretariat”) of the Organisation for the Prohibition of Chemical Weapons (“OPCW”) presents its compliments to the Permanent Representation of the Russian Federation to the OPCW and has the honour to refer to its Note Verbale No. 54, dated 9 October 2024, to the Secretariat’s Note Verbale No. NV/ODG-601/24, dated 7 October 2024, and to Note Verbale No. 51, dated 3 October 2024, of the Russian Federation.

The analysis of the samples mentioned in the Russian Federation’s Note Verbale No. 51, was carried out by the specific laboratory in its capacity as a national laboratory at the request of the national authorities of the Russian Federation. The use of the term “OPCW designated laboratory” in this context risks the misconception that the samples mentioned were authentic OPCW samples, that the analysis of the samples was carried out in accordance with the procedures of the Convention and under the authority of the Director-General, and consequently that the analytical results carry the endorsement of the Secretariat.

As none of this is the case, the clarification by the Secretariat was imperative, given the responsibilities entrusted to the Director-General under the Convention in this regard.

The Secretariat does not level accusations against States Parties. It solely aims to clarify the matter for all of them, within the remit of the responsibilities of the Director-General under the Convention. Moreover, the Secretariat stands ready to support any State Party, upon request, as it often does, to advise on the technical wording of a relevant draft official communication, such as a Note Verbale, prior to its circulation.

In this instance, Note Verbale No. 51 was submitted to the Secretariat with the request by the Russian Federation to circulate it to all States Parties. That is why the clarification was sent by the Secretariat to the Russian Federation and to all States Parties.

The Secretariat avails itself of this opportunity to renew to the Permanent Representation of the Russian Federation to the OPCW the assurances of its highest consideration.

The Hague, 10 October 2024

Permanent Representation of the Russian Federation to the OPCW
Andries Bickerweg 2
2517 JP The Hague

Cc: All States Parties





**ПОСТОЯННОЕ ПРЕДСТАВИТЕЛЬСТВО
РОССИЙСКОЙ ФЕДЕРАЦИИ
ПРИ ОРГАНИЗАЦИИ ПО ЗАПРЕЩЕНИЮ
ХИМИЧЕСКОГО ОРУЖИЯ**

PERMANENT REPRESENTATION
OF THE RUSSIAN FEDERATION
TO THE ORGANISATION FOR
THE PROHIBITION
OF CHEMICAL WEAPONS

№ 54

The Permanent Representation of the Russian Federation to the Organization for the Prohibition of Chemical Weapons (OPCW) presents its compliments to the Technical Secretariat of the OPCW and in connection with the Technical Secretariat's Note Verbale NV/ODG-601/24 dated 7 October, 2024 has the honour to state the following.

The Russian Federation rejects the accusations made by the Technical Secretariat that the term "OPCW designated laboratory" used in its Note Verbale № 51 dated 3 October, 2024 is "misleading and incorrect" with regard to the status of the Laboratory for the Chemical and Analytical Control of the 27 Military Research Center of the Russian Federation. This laboratory received its certifications as an "OPCW Designated Laboratory" for the analysis of authentic environmental and biomedical samples (see Notes by the OPCW Director-General S/2312/2024 dated 9 August, 2024 and S/2313/2024 dated 12 August, 2024 accordingly, which contain the lists of all OPCW Designated Laboratories).

**ALL STATES PARTIES
TO THE CHEMICAL WEAPONS CONVENTION**

**TECHNICAL SECRETARIAT
OF THE ORGANISATION
FOR THE PROHIBITION
OF CHEMICAL WEAPONS**

The Hague

The Russian Federation further recalls the provisions of paragraph 56 (b) of Part II of the Verification Annex to the Chemical Weapons Convention which clearly stipulate that the Director-General shall “certify the laboratories designated to perform different types of analysis”. Furthermore, the Conference of States Parties established the conditions under which laboratories may seek certification as designated laboratory (C-I/DEC.60, C-I/DEC.61, C-I/DEC.62, C-I/DEC.65 dated 22 May, 1997), which were fulfilled by the abovementioned laboratory. Thus, it is unequivocally clear that under the CWC the “designated” status represents solely the fact that the laboratory is certified by the Director-General as “designated for analysis of authentic samples”.

Given the above the Russian Federation requests the Technical Secretariat to re-evaluate its opinion to make it intrinsically related to the CWC and decisions of the Policy-Making Organs of the OPCW and to further refrain from levelling unfounded allegations against States-Parties.

The Permanent Representation of the Russian Federation to the OPCW requests that the Technical Secretariat circulates this Note Verbale among States Parties and publish it on the “Catalyst” platform.

The Permanent Representation of the Russian Federation to the OPCW avails itself of this opportunity to renew to the Technical Secretariat the assurances of its highest consideration.

The Hague, « 19 » October, 2024





File No. CW 370.45#00069#001
Verbal Note No. 36/2024

Note Verbale

The Permanent Representation of the Federal Republic of Germany to the Organisation for the Prohibition of Chemical Weapons (OPCW) presents its compliments to the Technical Secretariat of the OPCW and to the Chairperson of the Executive Council, H.E. Ambassador Andrés Terán Parral, Permanent Representative of Ecuador to the OPCW, and avails itself of the opportunity to bring to the attention of the Executive Council of the OPCW and the States Parties to the Chemical Weapons Convention (CWC) the following.

In its Note Verbale No. 53/2024 dated 3 October 2024, the Permanent Representation of the Russian Federation refers to Notes Verbale No. 41/2023 dated 6 October 2023, No. 10/2024 dated 29 February 2024 and No. 26/2024 dated 1 July 2024.

Information contained in Note Verbale No. 26/2024 dated 1 July 2024, circulated by Germany on behalf of 12 States Parties pursuant to Art. IX paragraph 3 CWC, showed, in graphic detail three Russian sources demonstrating use of Riot Control Agents (RCA) by Russian armed forces as a method of warfare in its illegal war of aggression against Ukraine. The RCA use depicted appears to be systematic and completely tolerated if not actively encouraged by Russian authorities.

Art. IX paragraph 3 CWC refers to “any situation which may be considered ambiguous or gives rise to a concern”. In such a situation, any State Party has the right to request clarification from another State Party through the Executive Council. Information from Russian sources about Russian forces using Riot Control Agents in warfare against Ukraine, in breach of Art. I Paragraph 5 of the Convention, obviously justifies such serious concerns.

Permanent Representation
of Ecuador to the OPCW

The Hague

Organisation for the Prohibition
of Chemical Weapons
Secretariat for the Policy-Making Organs (PMO)

The Hague

We regret that the Russian Federation has still not provided any meaningful or credible response to our request. Instead of providing clarification, the Russian Federation is creating a smoke screen to hide its serious breaches of CWC obligations.

It is worth noting that in case of the poisoning of Alexey Navalny, Russia is following the same disinformation approach. The poisoning with a Novichok agent has been confirmed, beyond doubt, by specialized laboratories in Germany, France, Sweden and by the OPCW itself. Just as in the case of RCA use by Russian armed forces in warfare, the Russian Federation must also provide substantial answers to questions posed in this context by 45 States Parties in the framework of Art. IX, para. 2 CWC. The suspicious death of Mr Navalny in a Russian prison does not relieve Russia of its obligations to provide answers – quite the contrary. Those responsible must be brought to justice.

The Permanent Representation of the Federal Republic of Germany to the OPCW requests that the OPCW Technical Secretariat circulates this Note among State Parties as an official document of the 107th Session of the Executive Council and publish it both on the Catalyst platform and the OPCW's official website.

The Permanent Representation of the Federal Republic of Germany to the OPCW avails itself of this opportunity to renew to the Permanent Representation of Ecuador to the OPCW and to the Technical Secretariat of the OPCW the assurances of its highest consideration.

The Hague, 9 October 2024



Russian sources stating RCA use against Ukrainian forces in warfare operations
Russian TV channel Piervy Kanal, 02.05.2023 21:00 evening news

<https://www.1tv.ru/news/issue/2023-05-02/21:00#6>

Russian news anchor: „New tactics, [like] ... **smoking the [Ukrainian] fighters out of their holes**, are yielding results”:

Выпуск программы «Время» в 21:00, 2 мая 2023 года



Новость 6/19

Российские силы отбивают значимое село Спорное в Донецкой народной республике

Newsband at the bottom: “**The fighters of the [Russian] 88 Brigade are using ‘Cheriomukha’ tear gas grenades.**”

Выпуск программы «Время» в 21:00, 2 мая 2023 года



Донецкая Народная Республика

...ойцы 88-й бригады пользуются «Черёмухами» – слезоточивыми гранатами. Она

Новость 6/19

Российские силы отбивают значимое село Спорное в Донецкой народной республике

Footage which, according to Piervy Kanal, depicts a Russian drone dropping tear gas grenade (white, cylindrical object on the right) on Ukrainian position:



Footage which, according to Piervy Kanal, depicts the effects of the gas grenade on Ukrainian position:



Russian sources stating RCA use against Ukrainian forces in warfare operations
Telegram posts by the Russian 810th Marine Infantry Brigade from 22. and 24.12.2023

Screenshots from Telegram channel https://t.me/morpeh_810

Морская пехота Севастополя 810 огвбрмп

!!!



Добрый вечер, дорогие друзья! Согласно проходящей ротации в 810 ОБрМП, с приходом на боевые рубежи, в середине декабря этого года, 1-й роты БМП и взвода БпЛА БМП, под руководством комбата "Явы", замкомбата "Рикошета", командира роты "Казбека", намечился коренной перелом, в тактике ведения боевых действий в населённом пункте Крынки.

Конкретно под руководством вышеуказанных командиров, была успешно испробована и применена тактика сброса с дронов гранат К-51 на позиции противника с целью выкурить их с укрепленных позиций, с последующим воздействием на них, комбинированных средств поражения. Впервые, за всё время нахождения нашей бригады на этих огневых рубежах, при освобождении данного оперативного плацдарма, намечился тактический успех. Командир батальона "Ява", разрабатывает новые, нестандартные, методы ведения боевых действий, с комбинированным применением, всех имеющихся средств и вооружений, направленных на минимализацию потерь личного состава, а командир роты "Казбек" и его личный состав, успешно реализует эти замыслы в жизнь. Конкретно сегодня, 22 декабря, была проведена успешная операция по взятию оперативно - стратегического плацдарма перекрывшего снабжение противника живой силой, боеприпасами и продовольствием. У нас потерь нет, у противника восемь 200-х и 2 пленных. Отдельно, хочу отметить начальника службы РХБЗ, за предоставленные средства поражения и своевременный подвоз, а также весь личный состав 1 рмп БМП и взвода БпЛА БМП, которые показали себя подготовленной, мотивированной и слаженной боевой единицей, готовой выполнить любую, поставленную задачу до конца. Во взводе БпЛА БМП отличились бойцы с позывными Немец, Леший и Ефр - они представлены к государственным наградам! Враг не пройдёт, победа будет за нами, где мы, там победа!



22.12.23 И. В. Сталин

t.me/morpeh_810/2339 4.2K Кок, edited Dec 22 at 23:31

„To put it concretely, under the leadership of our commanders, a tactic was successfully tried and applied: **To drop K51 [tear gas grenades] onto enemy positions, with the aim of smoking them out of reinforced positions, and to then use combined arms against them.**” (...)
 22.12.23 I.W. Stalin

 Zurück  Морская пехота Севас...
7.595 Abonnenten 

Angeheftete Nachricht 

 Морская пехота Севастополя
В западных СМИ разгоняют истерику, что мол якобы мы начали применять химическое оружие против всу. Так вот, хочу ответить этим конченным людям, что мы против нацистов применяем то, что они применяют при разгоне мирных демонстраций.... Как сказал С. Лавров: " Дебилы, б..ть.... "
24.12.23 Сталин

https://x.com/dw_russian/status/1738899684435886451?t=92DE9HhUiEip-jG8VYJusg&s=09

X (formerly Twitter)
DW на русском (@dw_russian) on X
Войска РФ используют химическое оружие в Херсонской области, сообщает американский Институт изучения войны. В Telegram-канале 810-й бригады морской пехоты России говорится, что ее бойцы в районе села Крынки на восточном берегу Днепра в Херсонской области начали сбрасывать с...



After media like DW picked up the original post from 22.12.2023, it was deleted, and instead "Stalin" (nom de guerre) posted this:

„In Western media, they are unleashing a hysteria that we allegedly started using chemical weapons against the VSU [Voyennye Sily Ukrainy - Ukrainian Armed Forces]. Well, I would like to reply to these goners that **we are using against the Nazis that which they are using when dispersing peaceful demonstrations...** To quote Sergei Lavrov: ‘Idiots, d...mn.’”
24.12.23 Stalin

Russian sources stating RCA use against Ukrainian forces in warfare operations
RT coverage of “war correspondent” Andrey Filatov from 01.12.2023, made public on 28.05.2024

Voice of Russian “war correspondent” Andrey Filatov (@filatovcorr): “Now to the point. Here you can see a gas mask of the [Ukrainian] machine gunner... Here is the gas grenade that we dropped. ...” https://t.me/rt_russian_unc/18191

Footage which, according to Filatov, depicts an Ukrainian position after the assault, with Russian gas grenade (possibly type RG-Vo) visible in upper half of screen:



Footage which appears to show effects of the gas grenade dropped from the Russian drone:

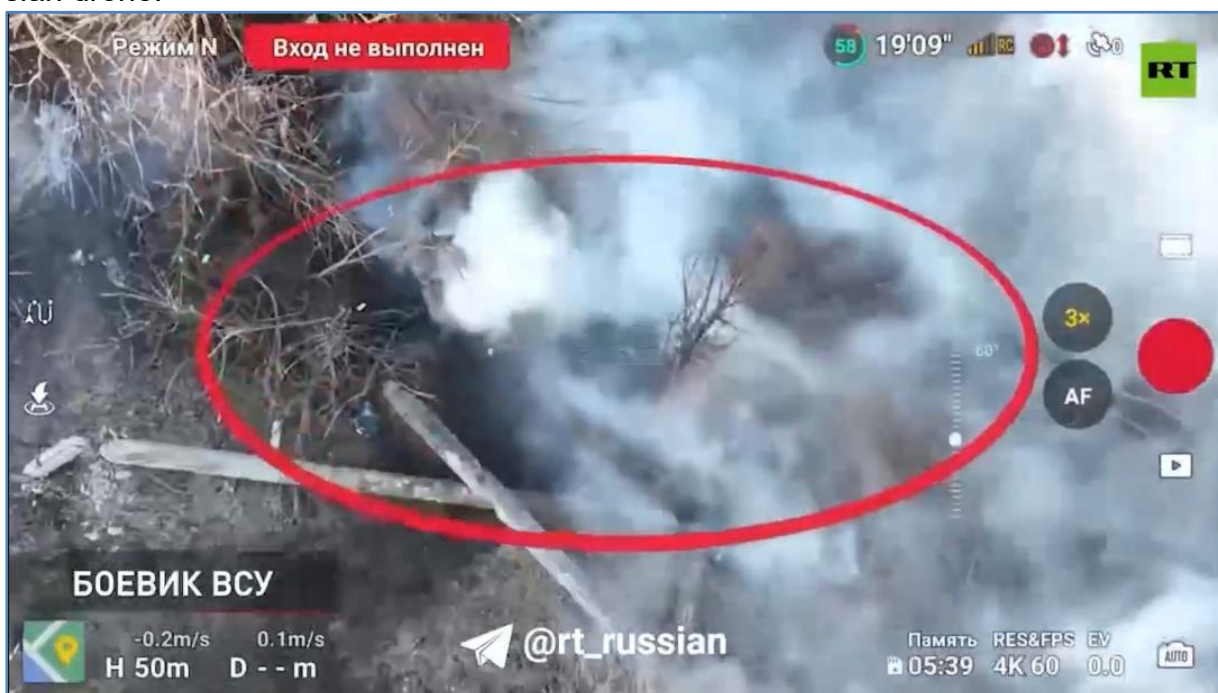

Footage which, according to RT, depicts Ukrainian soldier leaving position after exposure (stepping over wooden beam, left half of the screen).





OPCW

Organisation for the Prohibition of Chemical Weapons

NV/ODG-601/24

The Technical Secretariat (“Secretariat”) of the Organisation for the Prohibition of Chemical Weapons (“OPCW”) presents its compliments to the Members of the Executive Council (“Council”) and has the honour to refer to the Note Verbale from the Russian Federation (No. 51, dated 03 October 2024).

The Russian Federation has requested that the Note Verbale and its Highly Protected attachment be circulated to all States Parties as an official document of the upcoming session of the Executive Council (EC-107, 8-11 October 2024).

With reference to the Note Verbale itself, the Secretariat wishes to provide the following clarifications relating to a purported “chemical analysis carried out by the OPCW designated laboratory” on behest of the Russian Federation mentioned in the Note Verbale on page 1 and page 3.

Under the Chemical Weapons Convention (“Convention”) and, inter alia, the decision of the Conference of the States Parties entitled “Scope of Activities of Designated Laboratories, and the Role and Status of Other Laboratories” (C-I/DEC.67, dated 22 May 1997), the designation status of OPCW designated laboratories is intrinsically related to the work of these laboratories for the OPCW.

The reported chemical analysis mentioned in the aforementioned Note Verbale is a task performed by a national laboratory in a capacity other than its OPCW capacity without any involvement of the OPCW and its personnel. Such activity does not fall within the laboratory’s designated OPCW capacity and is, therefore, outside the framework of the Convention and relevant decisions of the OPCW policy-making organs.

As a result, the use by the Russian Federation of the term “OPCW designated laboratory” in this context is misleading and not correct.

The Secretariat avails itself of this opportunity to renew to the Members of the Council the assurances of its highest consideration.

The Hague, 7 October 2024

To: Members of the Executive Council

Cc: All States Parties





**ПОСТОЯННОЕ ПРЕДСТАВИТЕЛЬСТВО
РОССИЙСКОЙ ФЕДЕРАЦИИ
ПРИ ОРГАНИЗАЦИИ ПО ЗАПРЕЩЕНИЮ
ХИМИЧЕСКОГО ОРУЖИЯ**

PERMANENT REPRESENTATION
OF THE RUSSIAN FEDERATION
TO THE ORGANISATION FOR
THE PROHIBITION
OF CHEMICAL WEAPONS

№ 51

Постоянное представительство Российской Федерации при Организации по запрещению химического оружия (ОЗХО) свидетельствует своё уважение Техническому секретариату ОЗХО и имеет честь довести до сведения Технического секретариата, а также государств – участников Конвенции о запрещении химического оружия (КЗХО) следующее.

Украинские вооружённые формирования продолжают применять в нарушение ключевых положений КЗХО токсичные химикаты, в том числе включённые в Приложение по химикатам к КЗХО, и химические средства борьбы с беспорядками (ХСББ) против российских военнослужащих и мирного населения в зоне проведения специальной военной операции, о чём Российская Федерация неоднократно информировала руководство Технического секретариата, государства-участники КЗХО, а также Совет Безопасности и Генеральную Ассамблею ООН. В порядке наглядных свидетельств представляется информация о ряде случаев подготовки к применению и применения токсичных химикатов украинской стороной с подтверждением проведёнными в назначенной лаборатории ОЗХО анализами.

**ТЕХНИЧЕСКОМУ СЕКРЕТАРИАТУ
ОРГАНИЗАЦИИ ПО ЗАПРЕЩЕНИЮ
ХИМИЧЕСКОГО ОРУЖИЯ**

г.Гаага

1. 3 августа 2023 г. по позициям российских войск в районе н.п. Работино Запорожской области украинские вооружённые формирования применили неизвестное химическое вещество раздражающего действия сбросом с БПЛА вертолетного типа. У военнослужащих наблюдались признаки поражения: раздражение слизистых оболочек, кашель, боль в груди. По итогам лабораторного анализа в отобранной пробе было идентифицировано вещество хлорпикрин, входящее в Список 3 Приложения по химикатам к КЗХО.

2. 11 августа 2023 г. по позициям российских войск в н.п. Работино Запорожской области украинские вооружённые формирования применили неизвестное химическое вещество раздражающего действия сбросом с БПЛА вертолетного типа. У военнослужащих наблюдались признаки поражения: раздражение слизистых оболочек глаз, боль в животе.

3. 30 марта 2024 г. по позициям мотострелковых подразделений Вооруженных сил Российской Федерации в районе н.п. Курдюмовка, Донецкая Народная Республика Российской Федерации вооруженные формирования Украины осуществили до десяти сбросов боеприпасов с неизвестным химическим веществом с БПЛА вертолетного типа. В результате атаки двое российских военнослужащих погибли, один был госпитализирован с признаками тяжелого поражения. По итогам лабораторного анализа содержимого противогазной коробки одного из погибших военнослужащих были идентифицированы химические вещества гексахлорэтан и 2-хлорбензальмалондинитрил (CS).

4. 1 апреля 2024 г. в ходе разведывательно-поисковых мероприятий в районе н.п. Ясиноватая, Донецкая Народная Республика Российской Федерации в заброшенном здании был обнаружен схрон с оружием и боеприпасами, в котором также находились два самодельных устройства, состоящие из семи пробирок с неизвестными веществами (с порошком белого цвета –

2 шт., с темной жидкостью – 4 шт., с веществом серого цвета – 1 шт.). В результате химического анализа содержимого белый порошок идентифицирован как фенол (высокоопасное химическое вещество), темная жидкость - хлорпикрин (Список 3 Приложения к КЗХО по химикатам), вещество серого цвета – пластичное взрывчатое вещество «С4». Обнаруженные устройства украинские боевики планировали использовать в качестве самодельных химических боеприпасов.

Прил.: 68 лл. Материалы химико-аналитических исследований в аккредитованной ОЗХО лаборатории прилагаются для сведения и имеют гриф «ОЗХО – особо защищено».

Постоянное представительство Российской Федерации при ОЗХО, ссылаясь на Приложение к КЗХО по конфиденциальности, просит Технический секретариат распространить копию настоящей ноты с приложением в качестве официального национального документа 107-й сессии Исполнительного совета ОЗХО и разместить ее текст (без приложения, имеющего гриф «ОЗХО – особо защищено») на интернет-портале Организации и в сети «Каталист».

Постоянное представительство Российской Федерации при ОЗХО пользуется случаем, чтобы возобновить Техническому секретариату уверения в своём весьма высоком уважении.



Гаага, « 20 » октября 2024 года



**ПОСТОЯННОЕ ПРЕДСТАВИТЕЛЬСТВО
РОССИЙСКОЙ ФЕДЕРАЦИИ
ПРИ ОРГАНИЗАЦИИ ПО ЗАПРЕЩЕНИЮ
ХИМИЧЕСКОГО ОРУЖИЯ**

PERMANENT REPRESENTATION
OF THE RUSSIAN FEDERATION
TO THE ORGANISATION FOR
THE PROHIBITION
OF CHEMICAL WEAPONS

№ 51

The Permanent Representation of the Russian Federation to the Organization for the Prohibition of Chemical Weapons (OPCW) presents its compliments to the Technical Secretariat of the OPCW and has the honour to bring to the attention of the Technical Secretariat and the States Parties to the Chemical Weapons Convention (CWC) the following.

In violation of key provisions of the CWC, Ukrainian armed formations continue to use toxic chemicals, including those listed in the Annex on Chemicals to the CWC, and riot control agents (RCAs) against Russian servicemen and civil population in the area where the special military operation is carried out, which was repeatedly reported by the Russian Federation to the leadership of the Technical Secretariat, the States Parties to the CWC as well as the Security Council and the UN General Assembly. Information on a number of cases when the Ukrainian side was preparing to use and used toxic chemicals is provided as clear evidence accompanied by the confirming results of the analysis conducted by the OPCW designated laboratory.

**TECHNICAL SECRETARIAT
OF THE ORGANISATION FOR
THE PROHIBITION OF CHEMICAL
WEAPONS**

The Hague

1. On 3 August 2023, the Ukrainian armed formations dropped an unknown irritant agent from a helicopter-type UAV on the Russian military positions in the area of Rabotino, Zaporozhye region. The servicemen showed such signs of exposure as irritation of mucous membranes, cough and chest pain. The laboratory analysis identified chloropicrin, a substance listed in Schedule 3 of the Annex on Chemicals to the CWC, in the selected sample.

2. On 11 August 2023, the Ukrainian armed formations dropped an unknown irritant agent from a helicopter-type UAV on the Russian military positions in the area of Rabotino, Zaporozhye region. The servicemen showed such signs of exposure as eyes irritation and stomach ache.

3. On 30 March 2024, the Ukrainian armed formations carried out up to ten attacks with the use of an unknown irritant agent, having dropped it from a helicopter-type UAV, against the positions of the motorised rifle units of the Armed Forces of the Russian Federation in the area of Kurdyumovka, the Donetsk People's Republic of the Russian Federation. As a result of the attack two Russian servicemen were killed and one serviceman was hospitalized with signs of severe injury. The laboratory analysis of the contents of the gas mask canister of one of the deceased servicemen identified such chemicals as hexachloroethane and 2-chlorobenzalmalononitrile (CS).

4. On 1 April 2024, during reconnaissance and search operations in the village of Yasinovataya, the Donetsk People's Republic of the Russian Federation, a cache of weapons and ammunition was found in an abandoned building that also contained two improvised devices consisting of seven vials with unknown substances (two vials containing white powder, four vials filled with dark liquid and one vial with grey-coloured substance). Chemical analysis of the substances identified the white powder as phenol (a highly hazardous chemical), the dark liquid as chloropicrin (Schedule 3 of the Annex on Chemicals to the CWC), and

the grey-coloured substance as C4 plastic explosive. Ukrainian militants planned to use the discovered devices as improvised chemical munitions.

Encl.: pp.

The results of the chemical analysis carried out by the OPCW designated laboratory are attached for information and are classified as OPCW Highly Protected.

The Permanent Representation of the Russian Federation to the OPCW, referring to the Annex on the Protection of Confidential Information to the CWC, requests that the OPCW Technical Secretariat circulate this note with the attachment as an official document of the 107th Session of the OPCW Executive Council and publish it (without the OPCW Highly Protected attachment) on the official Organisation's website as well as on the Catalyst platform.

The Permanent Representation of the Russian Federation to the OPCW avails itself of this opportunity to renew to the Technical Secretariat the assurances of its highest consideration.



The Hague, « 23 » October, 2024



**ПОСТОЯННОЕ ПРЕДСТАВИТЕЛЬСТВО
РОССИЙСКОЙ ФЕДЕРАЦИИ
ПРИ ОРГАНИЗАЦИИ ПО ЗАПРЕЩЕНИЮ
ХИМИЧЕСКОГО ОРУЖИЯ**

PERMANENT REPRESENTATION
OF THE RUSSIAN FEDERATION
TO THE ORGANISATION FOR THE PROHIBITION
OF CHEMICAL WEAPONS

№ 39

Приложение
на 2 стр.

Постоянное Представительство Российской Федерации при Организации по запрещению химического оружия (ОЗХО) свидетельствует свое уважение Техническому секретариату ОЗХО и просит распространить среди государств – участников КЗХО в качестве иллюстрационного материала вызывающую серьезную обеспокоенность информацию из открытых западных и украинских источников относительно применения химвеществ украинцами и их иностранными наемниками в нарушение КЗХО и запатентованных в США разработок, включающих в себя химикаты из Списка 1 Приложения по химикатам к КЗХО (прилагается).

При этом вновь подчеркиваем, что Российская Федерация исходит из неприемлемости и неправомочности любых обвинений в адрес государств – участников КЗХО в несоблюдении Конвенции на основе неподтвержденных конкретными фактами и доказательствами утверждений СМИ или любых других открытых источников, включая неправительственные организации.

Постоянное представительство пользуется случаем, чтобы возобновить Техническому секретариату ОЗХО уверения в своем весьма высоком уважении.



Гаага, «08» июля 2024 года

**ТЕХНИЧЕСКОМУ СЕКРЕТАРИАТУ
ОРГАНИЗАЦИИ ПО ЗАПРЕЩЕНИЮ
ХИМИЧЕСКОГО ОРУЖИЯ**

г. Гаага

Материалы, размещаемые в открытых источниках не только демонстрируют активное применение токсичных химикатов Украиной в нарушение КЗХО в качестве средства ведения войны, но и показывают их бесчеловечную жестокость и циничность в отношении Российских вооруженных сил на поле боя..

Имеются реальные видеосвидетельства использования гранат советского образца К-51 в снаряжении слезоточивым газом именно украинскими боевиками и их иностранными наемниками.

1. В январе 2023 года в Интернете было растиражировано видео, снятое командиром украинской отдельной тактической группы аэроразведки «Птицы Мадьяра» Робертом Бровди (Владимиром Бацко). На кадрах видно, как украинские боевики занимаются подготовкой небольших БПЛА, которые предназначены для сброса самодельных боеприпасов и цилиндров в снаряжении токсичными химикатами. Как утверждалось самим В.Бацко, они были переданы человеком с позывным «Шаман» из 63-й отдельной механизированной бригады вооруженных сил Украины. Из записи отчётливо видно, что часть изделий хранится в холодильнике.

<https://youtube.com/shorts/0x4fvge3zcM?si=8buLqtuij8aHERmx>

<https://mid.ru/upload/medialibrary/e8c/1o018yq3384dm2a4tj11xilgggp93fp/%D0%92%D0%B8%D0%B4%D0%B5%D0%BE%202.mp4>

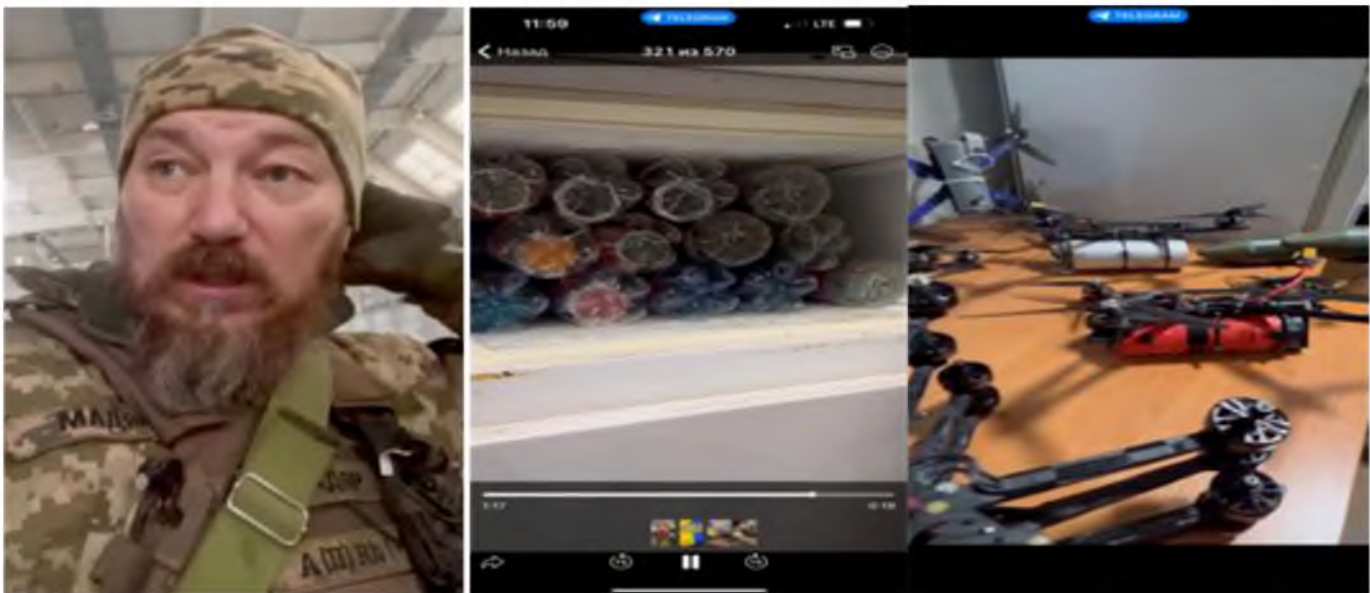

2. <https://mid.ru/upload/medialibrary/ee6/3ek6m5n892t9k16v6z9unur5r2xbof1w/%D0%92%D0%B8%D0%B4%D0%B5%D0%BE%203.mp4>



2. В феврале 2023 года военнослужащие батареи управления и артиллерийской разведки 110-й отдельной механизированной бригады вооруженных сил Украины распространили на украинских каналах видеоролик с ударом по военнослужащим Вооруженных сил Российской Федерации с применением БПЛА. Как утверждалось украинской стороной, на видео запечатлено как после сброса химического боеприпаса у одного из погибших военнослужащих наблюдались судорожные конвульсии. Военнослужащий погиб.

<https://mid.ru/upload/medialibrary/7e4/idcx1i9xfodhkl6d7pm3qvoj8kz8jc5v/%D0%92%D0%B8%D0%B4%D0%B5%D0%BE%204.mp4>





Russian soldier convulsing after Ukrainian drone attacked him with a chemical munition



Russian soldier convulsing after Ukrainian drone attacked him with a chemical munition

3. На странице телеграм-канала Supernova+ размещено видео с надписью «...работаем химическим оружием по московским мальчикам...»

<https://t.me/c/1413150918/47/40>

Сброс химической гранаты с БПЛА на позиции ВС России.



Образование аэрозольного облака в месте падения боеприпаса.



Российские военнослужащие, покидающие место подрыва украинского спецбоеприпаса.



4. Обращаем особое внимание на материал, опубликованный 28 февраля 2024 года немецким изданием Bild Zeitung. 28 февраля 2024 г. «анализе рисков для гражданской защиты». В документе моделируется сценарий нападения России на немецкие химпредприятия, в результате чего происходит выброс – внимание: Боевых отравляющих веществ!

Статья «Das Kriegsszenario unserer Regierung»

Von: Dirk Hoeren

https://www.bild.de/bild-plus/politik/ausland/politik-ausland/moeglicher-russen-angriff-in-4-phasen-das-kriegsszenario-unserer-regierung-87334188.bild.html?t_ref=https%3A%2F%2Fm.bild.de%2Fbild-plus%2Fpolitik%2Fausland%2Fpolitik-ausland%2Fmoeglicher-russen-angriff-in-4-phasen-das-kriegsszenario-unserer-regierung-87334188.bildMobile.html





PHASE 1

Desinformationskampagnen in Medien und sozialen Netzwerken sollen die Bevölkerung spalten, Vertrauen in die Demokratie untergraben. Cyberattacken, Sabotageakte und Angriffe u.a. auf Kraftwerke, Stromleitungen Staudämme. Typisch für diese Phase: Operationen im Verborgenen, die nicht klar einem staatlichen Akteur zuzuordnen sind.



PHASE 3

Militärische Angriffe Russlands auf die Nato -



PHASE 4

Russland bricht mit seinem Militär bis nach Deutschland durch. Kampfhandlungen an Land, zur See sowie in der Luft auf deutschem Gebiet. Im Weltraum weitet sich der Krieg aus - es gibt erstmals im Weltraum einen Konflikt globalen Ausmaßes.



PHASE 2

An der Nato-Ostgrenze marschieren russische Truppen auf. Die Nato stationiert zur Abschreckung eigene Truppen, die ersten Bewohner flüchten. Um Nato-Truppenbewegungen zu verzögern, nehmen Spionage, Cyberangriffe und Anschläge zu. In Stufe B von Phase 2: erste Anschläge in deutschen Ballungszentren - z.B. auf Chemieunternehmen, Atomkraftwerke oder Wasserwerke. Freisetzen chemischer Kampfstoffe möglich.

An der NATO-Ostgrenze marschieren russische Truppen auf. Die NATO stationiert zur Abschreckung eigene Truppen, die ersten Bewohner flüchten. Um NATO-Truppenbewegungen zu verzögern, nehmen Spionage, Cyberangriffe und Anschläge zu. In Stufe B von Phase 2: Erste Anschläge in deutschen Ballungszentren – z.B. auf Chemieunternehmen, Atomkraftwerke oder Wasserwerke. Freisetzen chemischer Kampfstoffe möglich

Russian troops are on the march on the eastern border of NATO. NATO is sending its own troops to deter, the first, the first residents leave the territory. In order to delay the movement of NATO troops, the number of espionage, cyberattacks and sabotage is increasing. At stage B, phase 2^ the first sabotage in German settlements – for example, in chemical plants, nuclear power plants or hydroelectric power plants. The release of chemical warfare agents



US009200877B1

(12) **United States Patent**
Rubin

(10) **Patent No.:** **US 9,200,877 B1**
(45) **Date of Patent:** **Dec. 1, 2015**

(54) **BIOLOGICAL ACTIVE BULLETS, SYSTEMS, AND METHODS**

(76) **Inventor:** **Darren Rubin, Wesley Chapel, FL (US)**

(*) **Notice:** Subject to any disclaimer, the term of this patent is extended or adjusted under 35 U.S.C. 154(b) by 155 days.

(21) **Appl. No.:** **13/461,863**

(22) **Filed:** **May 2, 2012**

(51) **Int. Cl.**
F42B 12/36 (2006.01)
F42B 12/46 (2006.01)
F42B 12/54 (2006.01)

(52) **U.S. Cl.**
CPC **F42B 12/36** (2013.01)

(58) **Field of Classification Search**
CPC F42B 12/00; F42B 12/02; F42B 12/36;
F42B 12/46; F42B 12/54
USPC 102/512
See application file for complete search history.

(56) **References Cited**

U.S. PATENT DOCUMENTS

693,329	A *	2/1902	Neubauer	102/512
3,308,818	A *	3/1967	Rutkowski	604 69
3,502,025	A *	3/1970	Payne	102/512
3,584,582	A *	6/1971	Muller	102/512
3,616,758	A *	11/1971	Komarov	102/512
3,754,509	A *	8/1973	Gogen	102/512

3,763,786	A *	10/1973	MacDonald	102/512
3,820,465	A *	6/1974	Delphia	102/512
3,901,158	A *	8/1975	Ferb	102/512
3,948,263	A *	4/1976	Drake et al.	424/422
3,982,536	A *	9/1976	Krogseng et al.	424/422
4,136,616	A *	1/1979	Schirneker	102/510
4,597,580	A *	7/1986	Gassie	473/577
4,976,202	A *	12/1990	Honigsbaum	102/367
5,515,785	A *	5/1996	Zglenicki	102/473
5,821,450	A *	10/1998	Fedida	102 370
6,375,971	B1 *	4/2002	Hansen	424/422
7,013,810	B1 *	3/2006	Brydges-Price	102/502
8,056,480	B2 *	11/2011	Brydges-Price	102/502
2003/0029348	A1 *	2/2003	Bailey	102/512
2003/0159612	A1 *	8/2003	Ziemack	102/512
2003/0167955	A1 *	9/2003	Baltos	102/512
2005/0016412	A1 *	1/2005	Vasel et al.	102/502
2006/0011090	A1 *	1/2006	Vasel et al.	102/512
2006/0278116	A1 *	12/2006	Hunt	102/512
2011/0214584	A1 *	9/2011	Purvis	102/502

* cited by examiner

Primary Examiner — Bret Hayes

(57) **ABSTRACT**

A novel biological active bullet able to be discharged from a firearm, the ammunition essentially comprising a bullet in a cartridge, the bullet associated with/containing at least one biological active substance, along with a method of use of delivering with this bullet at least one biological active substance having at least one biological effect in the target upon impact and penetration, in addition to the bullet wound, and thus, having additional functions and applications than prior art bullets.

2 Claims, 6 Drawing Sheets

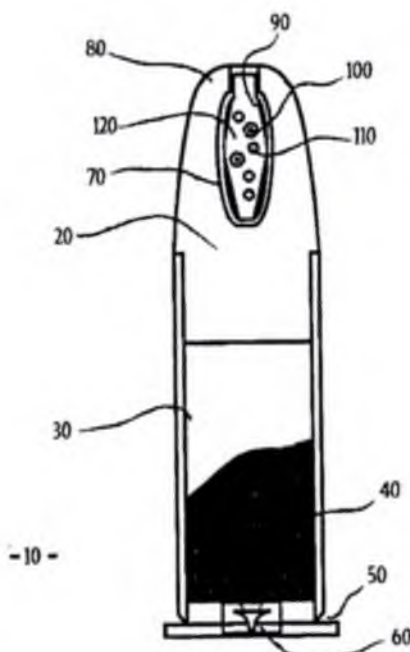

Fig. 1

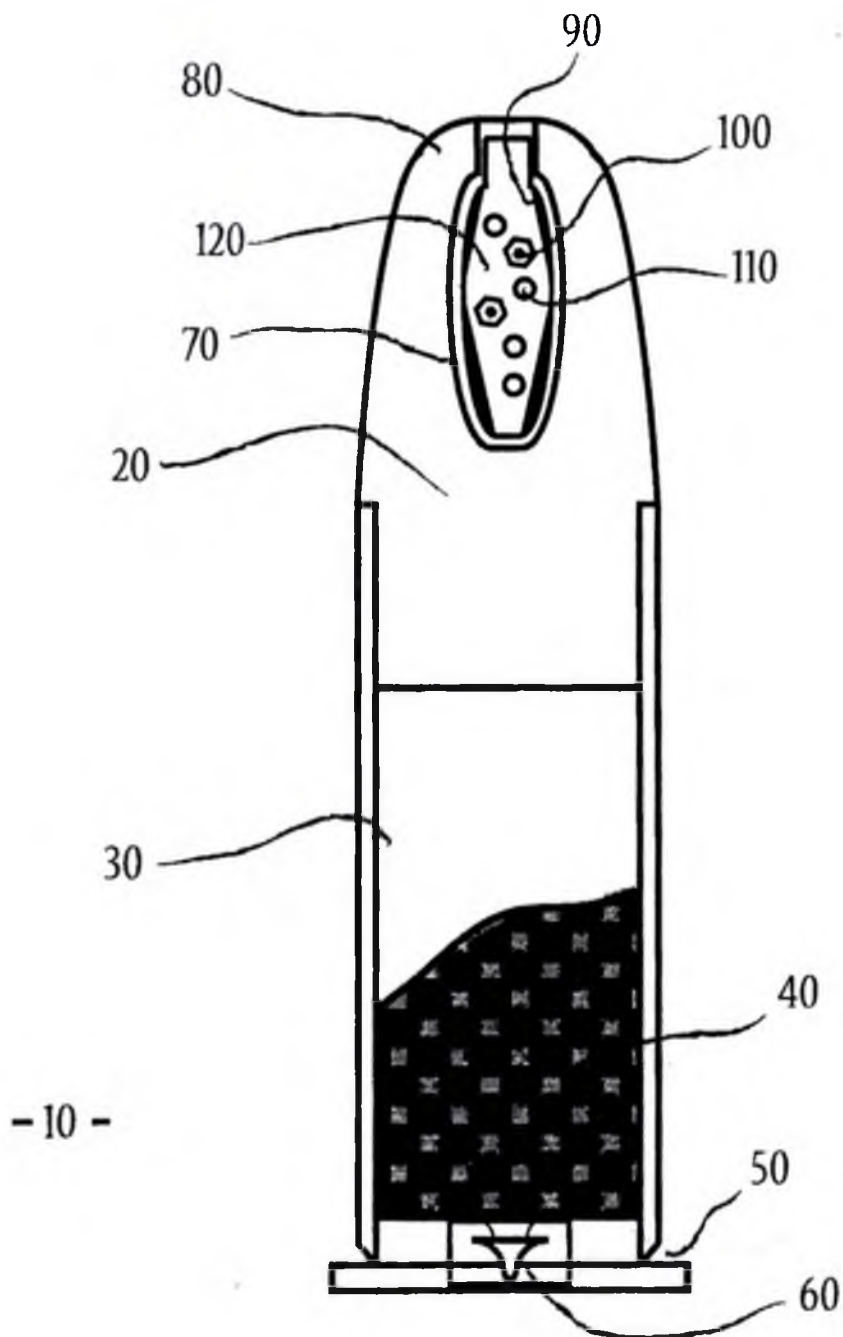

Fig. 2

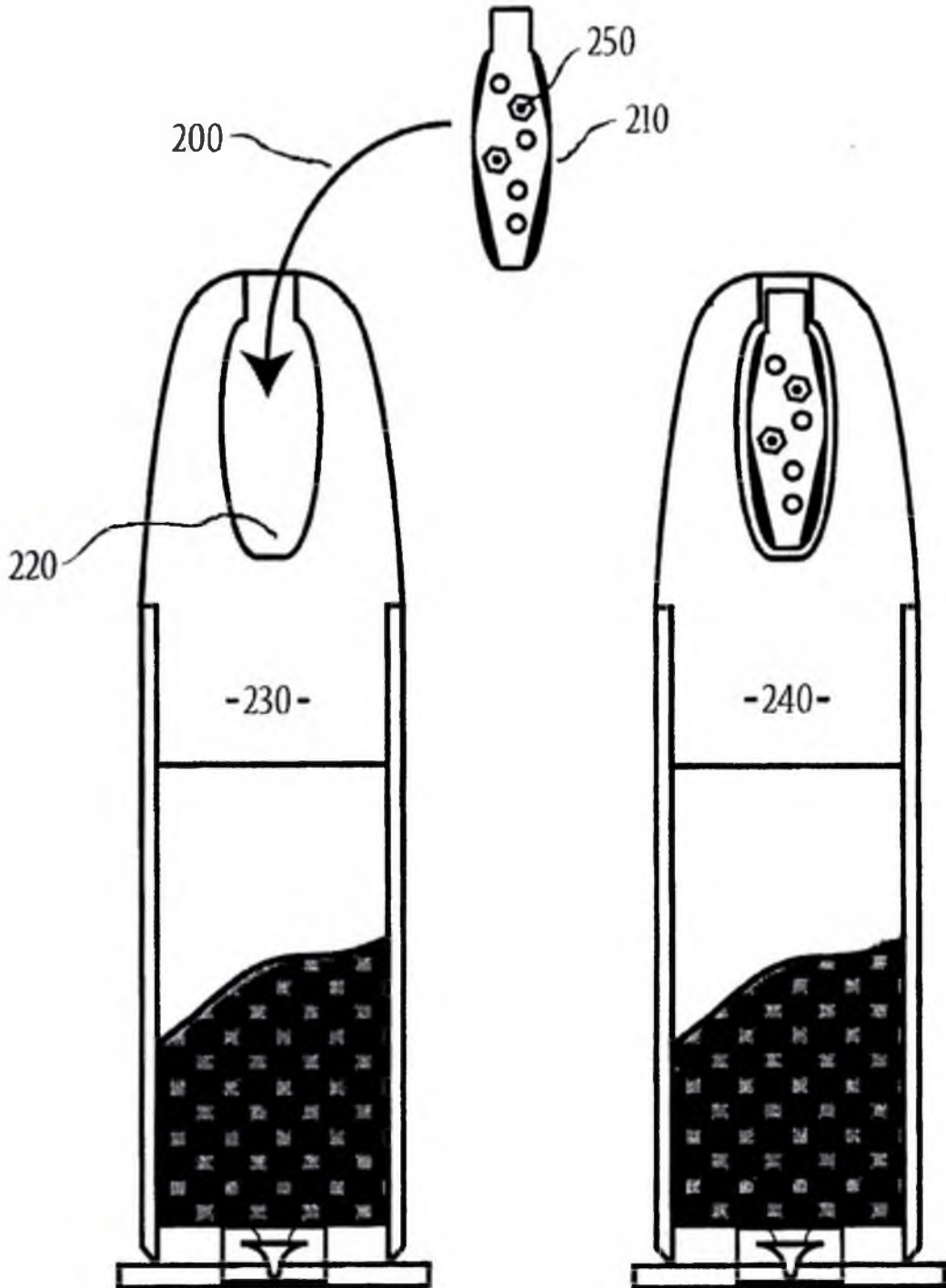

Fig. 5A

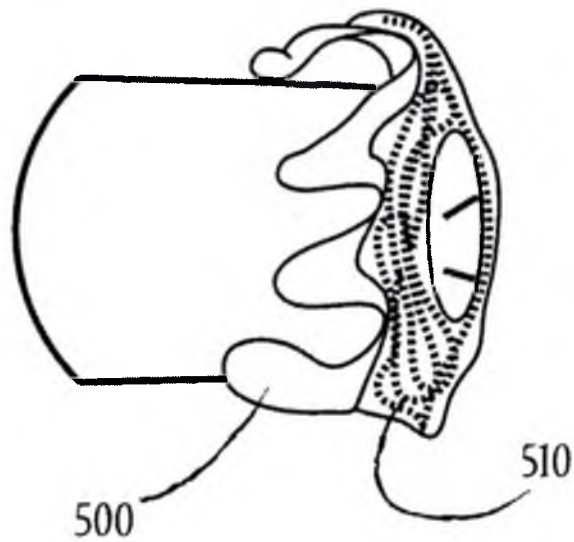
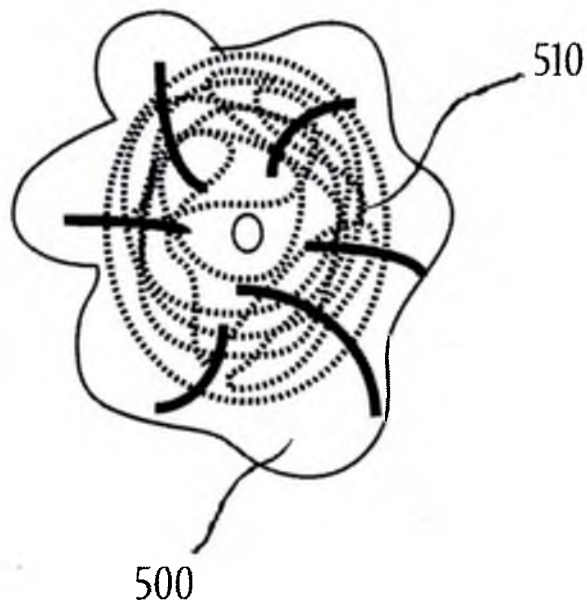

Fig. 5B



At least one active substance may be selected from vasodilators, including, but not limited to, hydralazine, isosorbide mononitrate, isosorbide dinitrate, sildenafil, tadalafil, and any combinations thereof, so as to cause enhanced wound bleeding in the body of the target.

At least one active substance may be selected from anticoagulants, including, but not limited to, heparin, coumadin, warfarin, lovenox, and fragmin, and any combinations thereof, so as to cause enhanced wound bleeding in the body of the target.

At least one active substance may be selected from radioactive materials, including, but not limited to, radionuclides, including radioactive primordial nuclides, naturally occurring non-primordial nuclides, synthetic nuclides, gamma ray emitting isotopes, beta particle only emitting isotopes, alpha particle only emitting isotopes, and other radioisotopes, such as multiple radiation emitting isotopes, such as to detect/track and at least damage, the body of the target.

At least one active substance may be selected from dyes, including, but not limited to, stains, biological stains, histological stains, tissue-interacting dyes, such as those that interact with blood, fluorescent dyes, infrared dyes, and immunolabeling markers and biomarkers, and any combinations thereof, such as to identify/track the target.

At least one active substance may be selected from nerve agents, including, but not limited to, organophosphates, such as G-agents, including tabun (GA), sarin (GB), soman (GD), cyclosarin (GF), and GV, V-agents, including EA-3148, VE, VG, VM, VR, and VX, Novichok agents, and any combinations thereof.

At least one active substance may be selected from neurotoxins, including, but not limited to, ion channel inhibitors, such as sodium channel inhibitors, such as tetrodotoxin, potassium channel inhibitors, chloride channel inhibitors, such as curare, calcium channel inhibitors, such as conotoxin, inhibitors of synaptic vesicle release, such as botulinum toxin, and receptor inhibitors, such as bungarotoxin and 3-quinuclidinyl benzilate (QNB), and any combinations thereof, so as to interrupt at least some of a biological target's function.

At least one active substance may be selected from blistering agents (vesicants), including, but not limited to, ethyldichloroarsine (ED), methyldichloroarsine (MD), phenyldichloroarsine (PD), lewisite (L), sulfur- and nitrogen-based mustards (mustard gas), and any combinations thereof.

At least one active substance may be selected from irritants, including, but not limited to, necrotic agents, nettle agents/urticants, such as phosgene oxime (CX), corrosive materials, such as acids and bases, and pain-inducing agents and other irritants, such as capsaicin and dibenzoxazepine (CR), and any combinations thereof.

At least one active substance may be selected from muscle relaxants/paralytics, including peripherally acting muscle relaxants, such as atracurium and tubocurarine, centrally acting muscle relaxants, including carisoprodol and benzotazepam, and directly acting muscle relaxants, such as dantrolene, and any combinations thereof, so as to interrupt at least some muscle movement in a biological target.

At least one active substance may be selected from sedatives, including, but not limited to, opioid receptor agonists, such as etorphine (M99), GABA receptor agonists, such as allobarbitol, histamine receptor inverse agonists, such as diphenhydramine, alpha-1 adrenergic receptor antagonists, such as detomidine, alpha-2 adrenergic receptor agonists, such as xylazine, dopamine receptor antagonists, such as haloperidol, serotonin receptor antagonists, such as trazodone, neurotransmitter reuptake inhibitors, such as sertra-

line, melatonin receptor agonists, such as melatonin, orexin/hypocretin receptor antagonists, and any combinations thereof, to cause at least some sedation in a biological target.

At least one active substance may be selected from spasmodic agents, such as, but not limited to, cholinergic agents, such as to at least cause some muscle spasm, said at least some muscle spasm having effects on a biological target selected from spasmodic effects, including, but not limited to, skeletal muscle spasms, heart muscle spasms, arterial spasms, diaphragm muscle spasms, spasms of other muscles involved with respiration, and any combinations thereof.

At least one active substance may be selected from hallucinogens/hallucinogenic agents, such as, but not limited to, psychedelics, dissociatives, and deliriants, such as to at least disorient a biological target.

At least one active substance may be selected from centrally acting agents, such as, to affect the central nervous system of the target.

At least one active substance may be selected from convulsive agents, such as, but not limited to, cyanide, such as to at least cause some convulsive and seizure-like activity in a biological target.

At least one active substance may be selected from toxic agents, including, but not limited to, poisons, necrotic toxins, carcinogenic agents, mutagenic agents, highly toxic agents, and highly toxic agents with a median lethal dose below one milligram per kilogram of body weight, such as ricin and abrin, and any combinations thereof.

At least one active substance may be selected from infectious agents, including, but not limited to, bacteria, gram positive bacteria, gram negative bacteria, bacterial spores, such as anthrax, bacteria with virulent genes artificially added, such as with added plasmids, yeast, yeast with virulent genes artificially added, archaeobacteria, viruses, viruses with virulent genes artificially added, naturally occurring strains of infectious agents, laboratory created strains of infectious agents, prions, artificial gene vectors, liposomal vectors, microbes (microorganisms), parasites, microscopic worms, insects, larvae, the eggs of parasitic organisms, dried infectious agents, dried pathogens, dried parasites, freeze dried infectious agents, freeze dried pathogens, freeze dried parasites, and any combinations thereof, so as to inoculate a biological target with at least one infectious agent.

At least one active substance may be selected from curative agents, including, but not limited to, antidotes, antivenoms, antispasmodics, such as anticholinergics, anti-seizure agents (anticonvulsives), antimicrobial agents, antibacterial agents, antiviral agents, artificial gene vectors, liposomal vectors, nucleic acids, such as siRNA, antibodies, immunoglobulin fragments, medicines, other therapeutic agents, and any combinations thereof, for acting on an infected/affected biological target, acting means selected from at least one of treating a biological target and neutralizing a potential epidemic threat.

At least one active substance may be selected from biological signaling molecules, including, but not limited to, primary messenger molecules, secondary messenger molecules, cell signaling molecules, guanine nucleotide-binding proteins, G proteins, cellular receptor signaling molecules, kinases, metabolic signaling molecules, such as cyclic adenosine monophosphate, immune system signaling molecules, such as cytokines, steroids, and peptide hormones.

At least one active/potentially active substance is delivered to a human/mammalian target after the projectile is discharged from a firearm, said at least one active substance is selected from the class of chemical, pharmaceutical, and biological materials, including, but not limited to: unformulated



**ПОСТОЯННОЕ ПРЕДСТАВИТЕЛЬСТВО
РОССИЙСКОЙ ФЕДЕРАЦИИ
ПРИ ОРГАНИЗАЦИИ ПО ЗАПРЕЩЕНИЮ
ХИМИЧЕСКОГО ОРУЖИЯ**

PERMANENT REPRESENTATION
OF THE RUSSIAN FEDERATION
TO THE ORGANISATION FOR THE PROHIBITION
OF CHEMICAL WEAPONS

№ 39

The Permanent Representation of the Russian Federation to the Organisation for the Prohibition of Chemical Weapons (OPCW) presents its compliments to the Technical Secretariat (hereinafter referred to as the “Secretariat”) of the OPCW and herewith requests to circulate among the States Parties to the Chemical Weapons Convention (hereinafter the “Convention”) the attached alarming information from Ukrainian and Western countries’ open sources regarding the use by Ukrainian army and foreign mercenaries of chemicals, including those listed in Schedule 1 of the Annex on Chemicals to the CWC as well as patent documentation from the United States patent database on items containing the chemicals listed in the Annex on Chemicals to the CWC.

In addition the Russian Federation continues to proceed from the understanding that any accusations from Media or any other open sources including non-governmental organisations are illegal and incompatible with the letter and spirit of the CWC.

The Permanent Representation avails itself of this opportunity to renew to the Technical Secretariat the assurances of its highest consideration.

The Hague, « 28 » July 2024

**TECHNICAL SECRETARIAT
OF THE ORGANISATION FOR THE PROHIBITION
OF CHEMICAL WEAPONS**

The materials available in the Ukrainian and Western open sources clearly demonstrate the active use by Ukraine of toxic chemicals as a method of warfare in violation of the CWC. They also demonstrate inhuman cruelty and cynicism of Ukrainian mercenaries.

1. In January 2023, a video shot by Robert Browdy (also known as Vladimir Batsko), commander of Magyar Birds, the Ukrainian separate tactical aerial reconnaissance group, was replicated on the Internet. The footage features Ukrainian militants preparing small UAVs designed to drop self-made ammo and cylinders loaded with toxic chemicals. As V. Batsko stated himself, they were handed over by a man with the call sign "Shaman" from the Armed Forces of Ukraine 63rd separate mechanized brigade. The footage clearly shows that some of the products are stored in a refrigerator.

<https://youtube.com/shorts/0x4fyge3zcM?si=8buLqtuij8aHERmx>

<https://mid.ru/upload/medialibrary/e8c/1o0l8vq3384dm2a4tbi11xilgggp93fp/%D0%92%D0%B8%D0%B4%D0%B5%D0%BE%202.mp4>

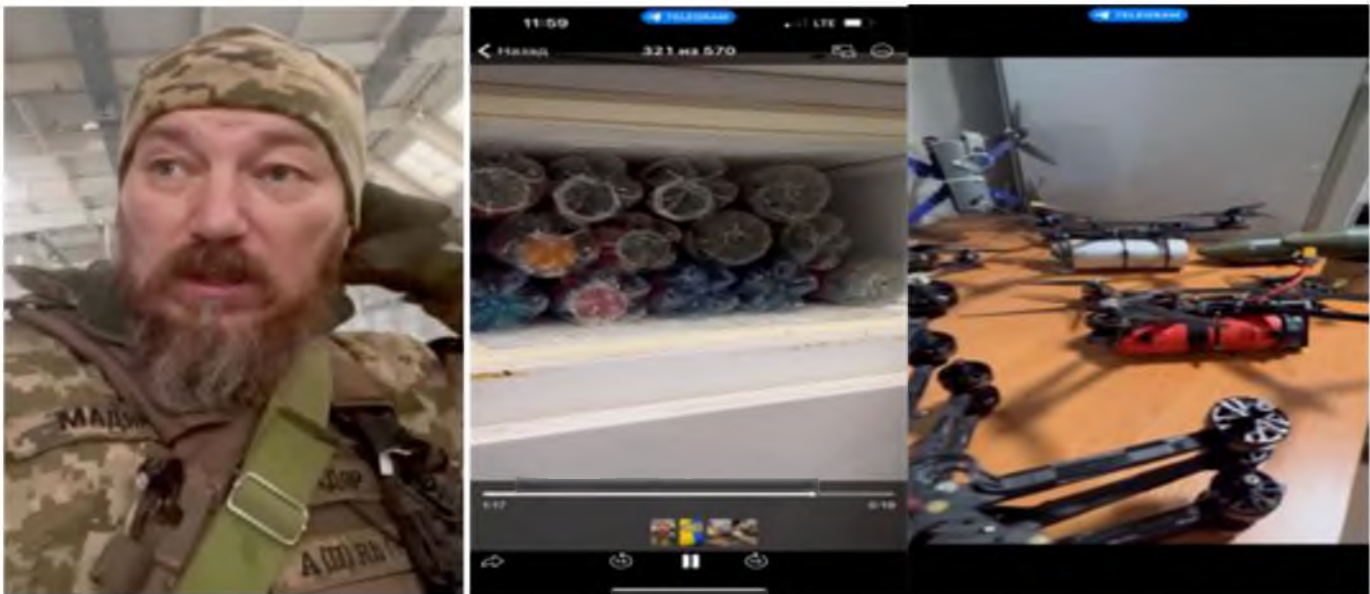

2. <https://mid.ru/upload/medialibrary/ee6/3ek6m5n892t9k16v6z9unur5r2xbof1w/%D0%92%D0%B8%D0%B4%D0%B5%D0%BE%203.mp4>



2. In February 2023, members of the control and artillery reconnaissance battery of the 110th separate mechanized brigade of the Ukrainian Armed Forces shared on Ukrainian channels a video of a UAV strike on members of the Armed Forces of the Russian Federation. The video as stated by the Ukrainian side captured one of the killed servicemen convulsing after a chemical munition was dropped. The serviceman died.

<https://mid.ru/upload/medialibrary/7e4/jdcx1j9xfodhkl6d7pm3qvoj8kz8ic5v/%D0%92%D0%B8%D0%B4%D0%B5%D0%BE%204.mp4>





Russian soldier convulsing after Ukrainian drone attacked him with a chemical munition



Russian soldier convulsing after Ukrainian drone attacked him with a chemical munition

3. On 30 April 2023, the Ukrainian Supernova+ Telegram channel published a video with written comment «Targeting the Moscow boys...». The video features a chemical grenade dropped on the Russian Armed Forces' positions. An aerosol cloud formed at the munition drop site (screenshots of the above Telegram channel). The injured personnel was evacuated from the contaminated area.

<https://t.me/c/1413150918/47/40>

A chemical grenade dropped from a UAV at the Russian Armed Forces' positions



An aerosol cloud forms at the munition drop site



Russian soldiers fleeing the Ukrainian special munition detonation area



4. We draw attention of the States Parties to the material published by German «Bild Zeitung» on February 28, 2024 regarding «analysis of the risks for civil protection». The document represents simulation scenario of the attack of the Russian Federation on German chemical civil facilities. As the result of this attack, according to this document referred in the article, the chemical warfare agents were released from the chemical civil facilities.

Article «Das Kriegsszenario unserer Regierung»

Von: Dirk Hoeren

https://www.bild.de/bild-plus/politik/ausland/politik-ausland/moeglicher-russen-angriff-in-4-phasen-das-kriegsszenario-unserer-regierung-87334188.bild.html?t_ref=https%3A%2F%2Fm.bild.de%2Fbild-plus%2Fpolitik%2Fausland%2Fpolitik-ausland%2Fmoeglicher-russen-angriff-in-4-phasen-das-kriegsszenario-unserer-regierung-87334188.bildMobile.html





PHASE 1
 Desinformationskampagnen in Medien und sozialen Netzwerken sollen die Bevölkerung spalten, Vertrauen in die Demokratie untergraben. Cyberattacken, Sabotageakte und Angriffe u.a. auf Kraftwerke, Stromleitungen Staudämme. Typisch für diese Phase: Operationen im Verborgenen, die nicht klar einem staatlichen Akteur zuzuordnen sind.



PHASE 3
 Militärische Angriffe Russlands auf die Nato -



PHASE 4
 Russland bricht mit seinem Militär bis nach Deutschland durch. Kampfhandlungen an Land, zur See sowie in der Luft auf deutschem Gebiet. Im Weltraum weitet sich der Krieg aus - es gibt erstmals im Weltraum einen Konflikt globalen Ausmaßes.



PHASE 2
 An der Nato-Ostgrenze marschieren russische Truppen auf. Die Nato stationiert zur Abschreckung eigene Truppen, die ersten Bewohner flüchten. Um Nato-Truppenbewegungen zu verzögern, nehmen Spionage, Cyberangriffe und Anschläge zu. In Stufe B von Phase 2: erste Anschläge in deutschen Ballungszentren - z.B. auf Chemieunternehmen, Atomkraftwerke oder Wasserwerke. Freisetzen chemischer Kampfstoffe möglich.

An der NATO-Ostgrenze marschieren russische Truppen auf. Die NATO stationiert zur Abschreckung eigene Truppen, die ersten Bewohner flüchten. Um NATO-Truppenbewegungen zu verzögern, nehmen Spionage, Cyberangriffe und Anschläge zu. In Stufe B von Phase 2: Erste Anschläge in deutschen Ballungszentren – z.B. auf Chemieunternehmen, Atomkraftwerke oder Wasserwerke. Freisetzen chemischer Kampfstoffe möglich

Russian troops are on the march on the eastern border of NATO. NATO is sending its own troops to deter, the first, the first residents leave the territory. In order to delay the movement of NATO troops, the number of espionage, cyberattacks and sabotage is increasing. At stage B, phase 2^ the first sabotage in German settlements – for example, in chemical plants, nuclear power plants or hydroelectric power plants. **The release of chemical warfare agents**



US009200877B1

(12) **United States Patent**
Rubin

(10) **Patent No.:** **US 9,200,877 B1**
(45) **Date of Patent:** **Dec. 1, 2015**

(54) **BIOLOGICAL ACTIVE BULLETS, SYSTEMS, AND METHODS**

(76) Inventor: **Darren Rubin**, Wesley Chapel, FL (US)

(*) Notice: Subject to any disclaimer, the term of this patent is extended or adjusted under 35 U.S.C. 154(b) by 155 days.

(21) Appl. No.: **13/461,863**

(22) Filed: **May 2, 2012**

(51) **Int. Cl.**

F42B 12/36 (2006.01)
F42B 12/46 (2006.01)
F42B 12/54 (2006.01)

(52) **U.S. Cl.**

CPC **F42B 12/36** (2013.01)

(58) **Field of Classification Search**

CPC F42B 12/00; F42B 12/02; F42B 12/36;
F42B 12/46; F42B 12/54
USPC 102/512
See application file for complete search history.

(56) **References Cited**

U.S. PATENT DOCUMENTS

693,329 A * 2/1902 Neubauer 102/512
3,308,818 A * 3/1967 Rutkowski 604 69
3,502,025 A * 3/1970 Payne 102/512
3,584,582 A * 6/1971 Muller 102/512
3,616,758 A * 11/1971 Komarov 102/512
3,754,509 A * 8/1973 Gogen 102/512

3,763,786 A * 10/1973 MacDonald 102/512
3,820,465 A * 6/1974 Delphia 102/512
3,901,158 A * 8/1975 Ferb 102/512
3,948,263 A * 4/1976 Drake et al. 424/422
3,982,536 A * 9/1976 Krogseng et al. 424/422
4,136,616 A * 1/1979 Schirneker 102/510
4,597,580 A * 7/1986 Gassie 473/577
4,976,202 A * 12/1990 Honigsbaum 102/367
5,515,785 A * 5/1996 Zglenicki 102/473
5,821,450 A * 10/1998 Fedida 102 370
6,375,971 B1 * 4/2002 Hansen 424/422
7,013,810 B1 * 3/2006 Brydges-Price 102/502
8,056,480 B2 * 11/2011 Brydges-Price 102/502
2003/0029348 A1 * 2/2003 Bailey 102/512
2003/0159612 A1 * 8/2003 Ziemack 102/512
2003/0167955 A1 * 9/2003 Baltos 102/512
2005/0016412 A1 * 1/2005 Vasel et al. 102/502
2006/0011090 A1 * 1/2006 Vasel et al. 102/512
2006/0278116 A1 * 12/2006 Hunt 102/512
2011/0214584 A1 * 9/2011 Purvis 102/502

* cited by examiner

Primary Examiner — Bret Hayes

(57) **ABSTRACT**

A novel biological active bullet able to be discharged from a firearm, the ammunition essentially comprising a bullet in a cartridge, the bullet associated with/containing at least one biological active substance, along with a method of use of delivering with this bullet at least one biological active substance having at least one biological effect in the target upon impact and penetration, in addition to the bullet wound, and thus, having additional functions and applications than prior art bullets.

2 Claims, 6 Drawing Sheets

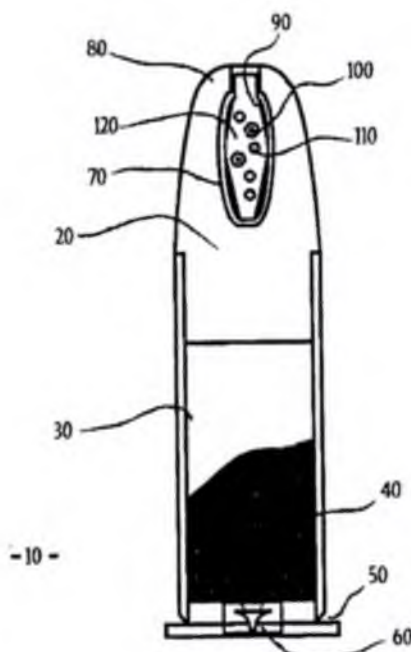

Fig. 1

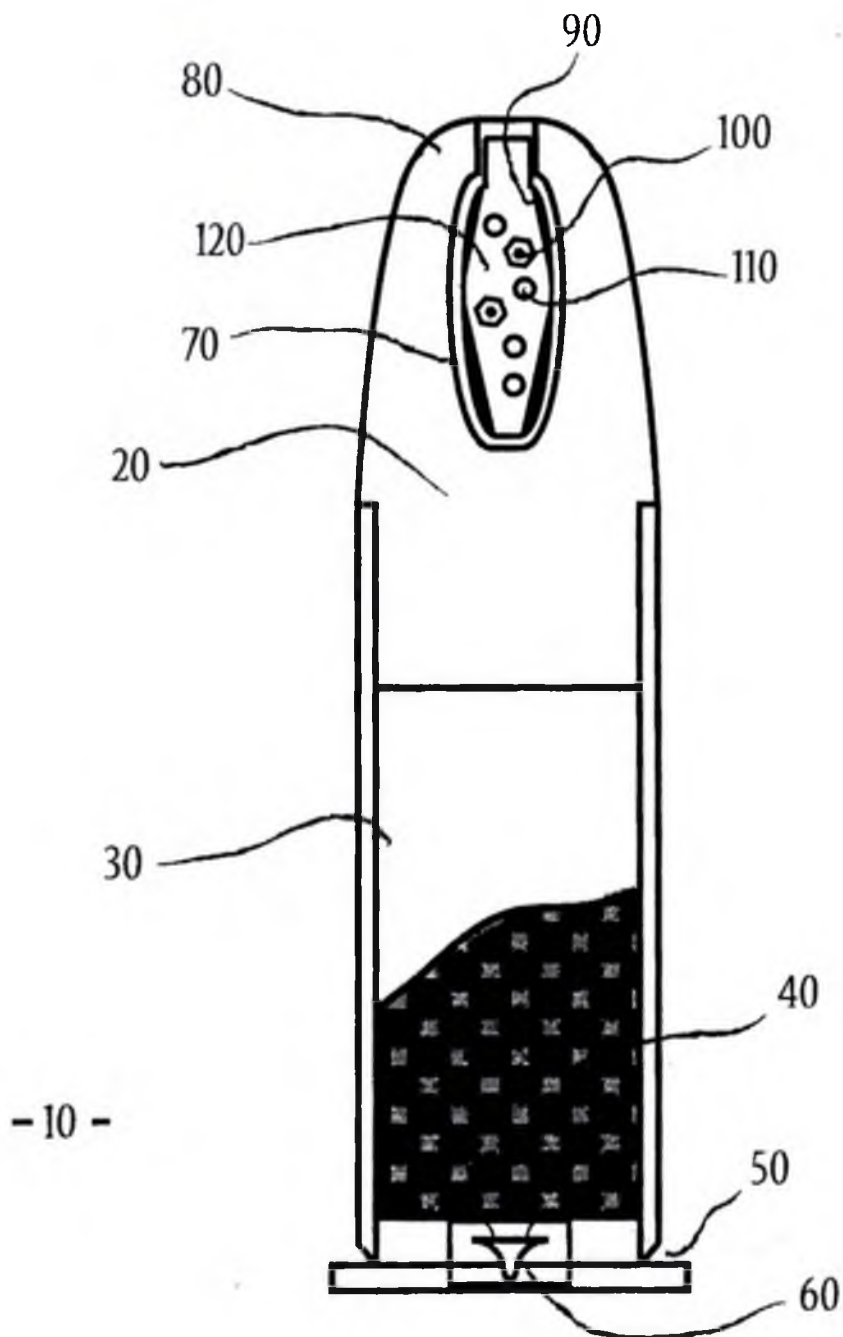

Fig. 2

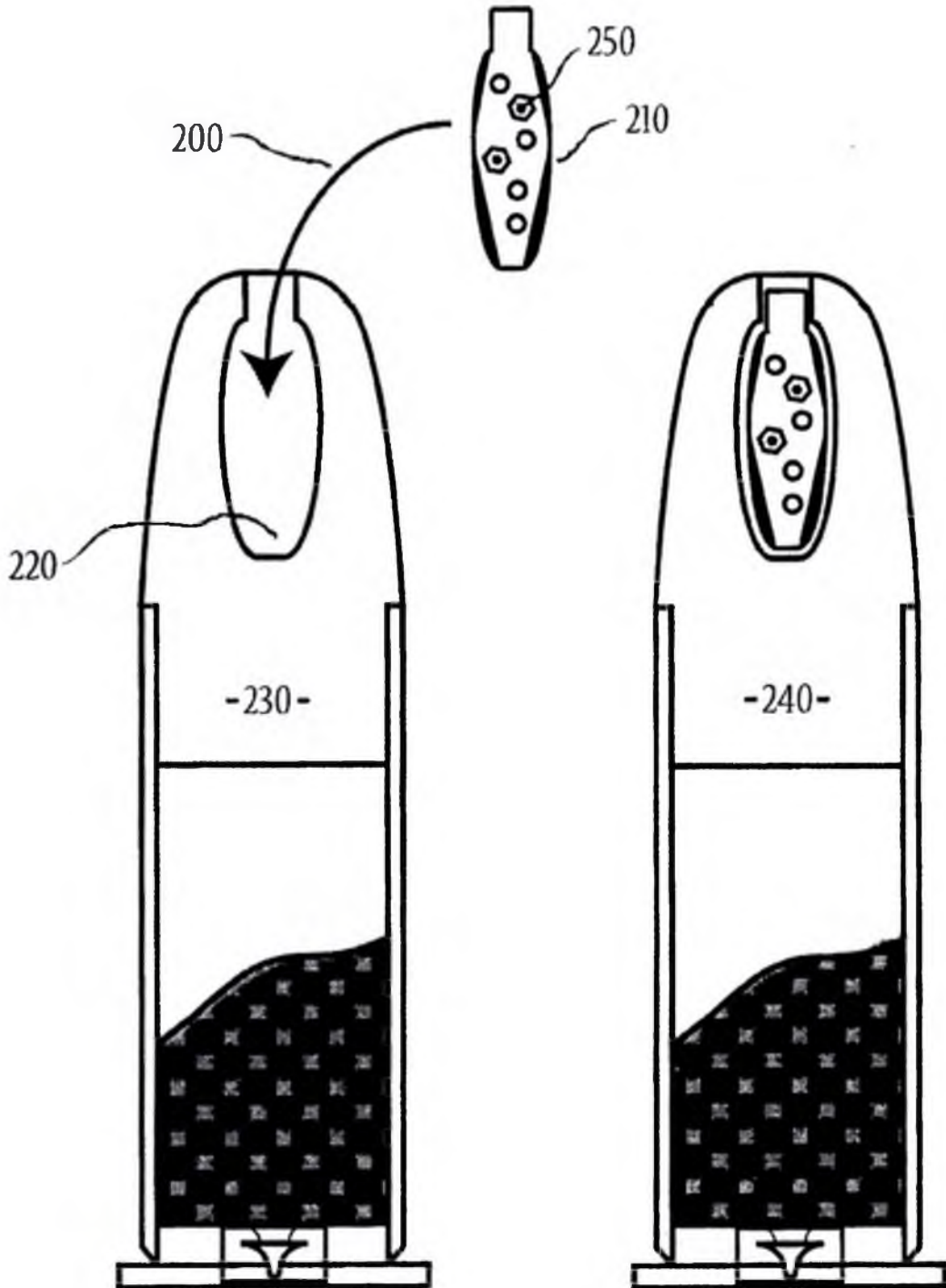

Fig. 5A

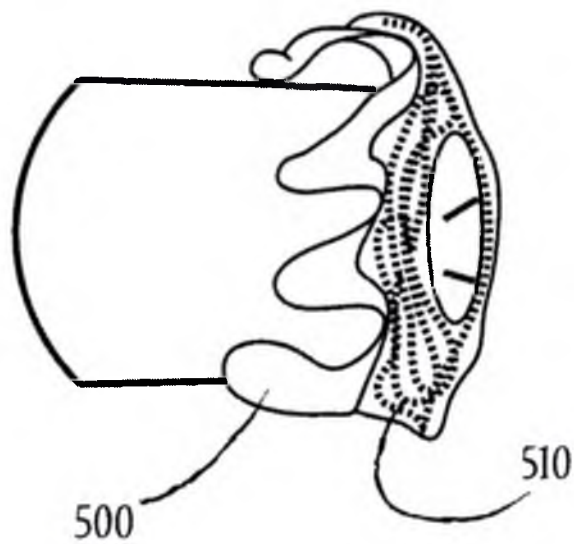
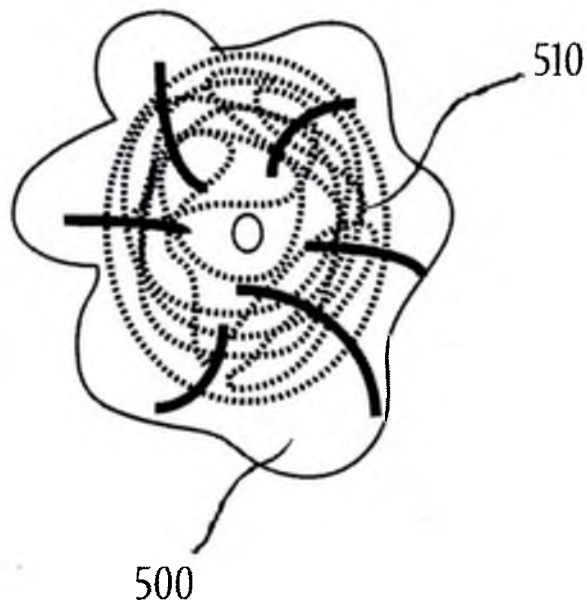

Fig. 5B



At least one active substance may be selected from vasodilators, including, but not limited to, hydralazine, isosorbide mononitrate, isosorbide dinitrate, sildenafil, tadalafil, and any combinations thereof, so as to cause enhanced wound bleeding in the body of the target.

At least one active substance may be selected from anticoagulants, including, but not limited to, heparin, coumadin, warfarin, lovenox, and fragmin, and any combinations thereof, so as to cause enhanced wound bleeding in the body of the target.

At least one active substance may be selected from radioactive materials, including, but not limited to, radionuclides, including radioactive primordial nuclides, naturally occurring non-primordial nuclides, synthetic nuclides, gamma ray emitting isotopes, beta particle only emitting isotopes, alpha particle only emitting isotopes, and other radioisotopes, such as multiple radiation emitting isotopes, such as to detect/track and at least damage, the body of the target.

At least one active substance may be selected from dyes, including, but not limited to, stains, biological stains, histological stains, tissue-interacting dyes, such as those that interact with blood, fluorescent dyes, infrared dyes, and immunolabeling markers and biomarkers, and any combinations thereof, such as to identify/track the target.

At least one active substance may be selected from nerve agents, including, but not limited to, organophosphates, such as G-agents, including tabun (GA), sarin (GB), soman (GD), cyclosarin (GF), and GV, V-agents, including EA-3148, VE, VG, VM, VR, and VX, Novichok agents, and any combinations thereof.

At least one active substance may be selected from neurotoxins, including, but not limited to, ion channel inhibitors, such as sodium channel inhibitors, such as tetrodotoxin, potassium channel inhibitors, chloride channel inhibitors, such as curare, calcium channel inhibitors, such as conotoxin, inhibitors of synaptic vesicle release, such as botulinum toxin, and receptor inhibitors, such as bungarotoxin and 3-quinuclidinyl benzilate (QNB), and any combinations thereof, so as to interrupt at least some of a biological target's function.

At least one active substance may be selected from blistering agents (vesicants), including, but not limited to, ethyldichloroarsine (ED), methyldichloroarsine (MD), phenyldichloroarsine (PD), lewisite (L), sulfur- and nitrogen-based mustards (mustard gas), and any combinations thereof.

At least one active substance may be selected from irritants, including, but not limited to, necrotic agents, nettle agents/urticants, such as phosgene oxime (CX), corrosive materials, such as acids and bases, and pain-inducing agents and other irritants, such as capsaicin and dibenzoxazepine (CR), and any combinations thereof.

At least one active substance may be selected from muscle relaxants/paralytics, including peripherally acting muscle relaxants, such as atracurium and tubocurarine, centrally acting muscle relaxants, including carisoprodol and benzotazepam, and directly acting muscle relaxants, such as dantrolene, and any combinations thereof, so as to interrupt at least some muscle movement in a biological target.

At least one active substance may be selected from sedatives, including, but not limited to, opioid receptor agonists, such as etorphine (M99), GABA receptor agonists, such as allobarbitol, histamine receptor inverse agonists, such as diphenhydramine, alpha-1 adrenergic receptor antagonists, such as detomidine, alpha-2 adrenergic receptor agonists, such as xylazine, dopamine receptor antagonists, such as haloperidol, serotonin receptor antagonists, such as trazodone, neurotransmitter reuptake inhibitors, such as sertra-

line, melatonin receptor agonists, such as melatonin, orexin/hypocretin receptor antagonists, and any combinations thereof, to cause at least some sedation in a biological target.

At least one active substance may be selected from spasmodic agents, such as, but not limited to, cholinergic agents, such as to at least cause some muscle spasm, said at least some muscle spasm having effects on a biological target selected from spasmodic effects, including, but not limited to, skeletal muscle spasms, heart muscle spasms, arterial spasms, diaphragm muscle spasms, spasms of other muscles involved with respiration, and any combinations thereof.

At least one active substance may be selected from hallucinogens/hallucinogenic agents, such as, but not limited to, psychedelics, dissociatives, and deliriants, such as to at least disorient a biological target.

At least one active substance may be selected from centrally acting agents, such as, to affect the central nervous system of the target.

At least one active substance may be selected from convulsive agents, such as, but not limited to, cyanide, such as to at least cause some convulsive and seizure-like activity in a biological target.

At least one active substance may be selected from toxic agents, including, but not limited to, poisons, necrotic toxins, carcinogenic agents, mutagenic agents, highly toxic agents, and highly toxic agents with a median lethal dose below one milligram per kilogram of body weight, such as ricin and abrin, and any combinations thereof.

At least one active substance may be selected from infectious agents, including, but not limited to, bacteria, gram positive bacteria, gram negative bacteria, bacterial spores, such as anthrax, bacteria with virulent genes artificially added, such as with added plasmids, yeast, yeast with virulent genes artificially added, archaeobacteria, viruses, viruses with virulent genes artificially added, naturally occurring strains of infectious agents, laboratory created strains of infectious agents, prions, artificial gene vectors, liposomal vectors, microbes (microorganisms), parasites, microscopic worms, insects, larvae, the eggs of parasitic organisms, dried infectious agents, dried pathogens, dried parasites, freeze dried infectious agents, freeze dried pathogens, freeze dried parasites, and any combinations thereof, so as to inoculate a biological target with at least one infectious agent.

At least one active substance may be selected from curative agents, including, but not limited to, antidotes, antivenoms, antispasmodics, such as anticholinergics, anti-seizure agents (anticonvulsives), antimicrobial agents, antibacterial agents, antiviral agents, artificial gene vectors, liposomal vectors, nucleic acids, such as siRNA, antibodies, immunoglobulin fragments, medicines, other therapeutic agents, and any combinations thereof, for acting on an infected/affected biological target, acting means selected from at least one of treating a biological target and neutralizing a potential epidemic threat.

At least one active substance may be selected from biological signaling molecules, including, but not limited to, primary messenger molecules, secondary messenger molecules, cell signaling molecules, guanine nucleotide-binding proteins, G proteins, cellular receptor signaling molecules, kinases, metabolic signaling molecules, such as cyclic adenosine monophosphate, immune system signaling molecules, such as cytokines, steroids, and peptide hormones.

At least one active/potentially active substance is delivered to a human/mammalian target after the projectile is discharged from a firearm, said at least one active substance is selected from the class of chemical, pharmaceutical, and biological materials, including, but not limited to: unformulated



Embassy of Ukraine
in the Kingdom of the Netherlands

78 Zeestraat, 2518AD,
The Hague,
The Netherlands

+31703626095
+31703615565 (fax)
emb_nl@mfa.gov.ua

Nº61219/35-196/50-22027

The Permanent Representation of Ukraine to the Organisation for the Prohibition of Chemical Weapons (OPCW) presents its compliments to the Technical Secretariat of the OPCW.

Referring to Notes Verbales Nº61219/30-196/50-3 of 27.02.2022, Nº61219/35-196/50-18783 of 11.03.2022, Nº61219/35-196/50-20231 of 18.03.2022, Nº61219/30-196/50-20583 of 20.03.2022, Nº61219/30-196/50-21493 of 22.03.2022, Nº61219/30-196/50-24179 of 07.04.2022, Nº61219/30-196/50-25231 of 12.04.2022, Nº61219/30-196/50-28451 of 25.04.2022, Nº61219/30-196/50-60 of 09.05.2022, Nº61219/30-196/50-31834 of 11.05.2022, Nº61219/30-196/50-31885 of 24.05.2022, Nº61219/30-196/50-36735 of 30.05.2022, Nº61219/30-196/50-37431 of 31.05.2022, Nº61219/30-196/50-40800 of 13.06.2022, Nº61219/30-196/50-55446 of 28.07.2022, Nº61219/35-196/50-61363 of 28.05.2023, Nº61219/35-196/50-66134 of 07.06.2023, Nº61219/35-196/50-67984 of 12.06.2023, Nº61219/35-196/50-92525 of 07.08.2023 and Nº61219/35-196/50-107892 of 11.09.2023 the Permanent Representation has the honour to inform on the following.

According to the Command of the Support Forces of the Armed Forces of Ukraine, the Russian Federation is increasing its use of ammunition, containing toxic chemicals (in particular: K-51 grenades; CS agents and irritant gas; improvised explosive devices equipped with ammonia, chloropicrin, etc.).

In general, since the beginning of the full-scale invasion of Ukraine by the Russian Federation, 815 cases of the enemy's use of ammunition containing toxic chemicals have been recorded and documented, including 229 cases in January 2024.

Within the framework of the criminal proceedings, certain radiation, chemical, and biological intelligence groups from the military units of the Command of the Support Forces of the Armed Forces of Ukraine, together with the Security Service of Ukraine, documented 28 cases of the use of hazardous, including poisonous, chemicals by the aggressor state.

**Technical Secretariat of the Organisation
for the Prohibition of Chemical Weapons
The Hague**

netherlands.mfa.gov.ua

In December 2023, the use of a new type of special gas grenade, «RG-VO», containing an unknown chemical substance, possibly an irritant, was detected. In addition, 695 cases of medical care were registered in health care facilities for servicemen of the Armed Forces of Ukraine with poisoning by unknown substances that occurred in the area of active hostilities, including one case of fatalities.

The prosecutors of the Department for Combating Crimes Committed in the Context of Armed Conflict of the Office of the Prosecutor General of Ukraine conduct procedural guidance in criminal proceedings on the grounds of a criminal offense under Part 1 of Article 438 of the Criminal Code of Ukraine ("Violation of the Laws and Customs of War") on the facts of systematic use by the Russian armed forces of chemical agents, containing chemical substances as a means of warfare against the Ukrainian Defense Forces from February 24, 2022 to the present.

According to the Office of the Prosecutor General of Ukraine, through investigative and procedural actions, information on 113 facts about the possible use of chemical agents against the Ukrainian Defense Forces has been obtained and is being investigated. Most of the facts of use were established in the areas of Vodyane, Ocheretyno, Oleksandro-Shultino, Nevelske, Novokalynove in Donetsk region, as well as several facts of use in Kherson, Luhansk, and Kharkiv regions. Currently, the pre-trial investigation in this criminal proceeding is ongoing.

In contrast to Russia's aggressive violations, Ukraine remains a strong supporter of the Convention. We are acting in strict compliance with the relevant provisions of the Convention.

The Ukrainian side is committed to further deepening relevant cooperation and strengthening the capabilities of Ukrainian experts in countering the threat of chemical weapons use by the Russian Federation. In this regard, the ratification of the Ad hoc Agreement between Ukraine and the Technical Secretariat of the Organisation for the Prohibition of Chemical Weapons on Privileges and Immunities for Technical Assistance Visits is expected in the near future. The relevant draft Law of Ukraine has been already submitted to the Verkhovna Rada of Ukraine for consideration, and after its adoption, it will become the legal basis for the OPCW technical assistance.

The Permanent Representation of Ukraine to the OPCW requests that this Note Verbale be shared with all States Parties and avails itself of this opportunity to renew to the Technical Secretariat of the OPCW the assurances of its highest consideration.

The Hague, 16 February 2024





**ПОСТОЯННОЕ ПРЕДСТАВИТЕЛЬСТВО
РОССИЙСКОЙ ФЕДЕРАЦИИ
ПРИ ОРГАНИЗАЦИИ ПО ЗАПРЕЩЕНИЮ
ХИМИЧЕСКОГО ОРУЖИЯ**

PERMANENT REPRESENTATION
OF THE RUSSIAN FEDERATION
TO THE ORGANISATION FOR THE PROHIBITION
OF CHEMICAL WEAPONS

№ 54

Постоянное представительство Российской Федерации при Организации по запрещению химического оружия (далее – ОЗХО) свидетельствует свое уважение Техническому секретариату ОЗХО (далее – Секретариат) и в дополнение к нотам Постоянного представительства № 5 от 10 марта 2022 года, №6 от 22 марта 2022 года, №7 от 30 марта 2022 года, №9 от 6 апреля 2022 года, №11 от 7 апреля 2022 года, №14 от 11 апреля 2022 года, №16 от 25 апреля 2022 года, №17 от 7 мая 2022 года, №18 от 12 мая 2022 года, №19 от 18 мая 2022 года, №23 от 30 мая 2022 года, №25 от 31 мая 2022 года, №26 от 1 июня 2022 года, №27 от 6 июня 2022 года, №28 от 6 июня 2022 года, №29 от 9 июня 2022 года, №33 от 29 июня 2022 года, №34 от 5 июля 2022 года, №37 от 25 июля 2022 года, №38 от 25 июля 2022 года, №39 от 12 августа 2022 года, №12 от 8 апреля 2023 года и №38 от 12 октября 2023 года имеет честь обратить внимание Секретариата на следующую информацию, предоставленную Министерством обороны Российской Федерации.

**ТЕХНИЧЕСКОМУ СЕКРЕТАРИАТУ
ОРГАНИЗАЦИИ ПО ЗАПРЕЩЕНИЮ
ХИМИЧЕСКОГО ОРУЖИЯ**

г. Гаага

В связи с тем, что Вооруженным силам Украины не удалось достигнуть успехов в ходе так называемого контрнаступления, возможно смещение их активности в сторону нестандартных форм ведения военных действий, в том числе – применения химических средств. По информации Минобороны России, офис президента Украины координирует действия национальных спецслужб по организации антироссийской провокации с использованием отравляющих веществ.

С учетом опыта сирийского конфликта предполагается, что обвинения Вооруженных сил России в применении химического оружия позволит инициировать новую антироссийскую кампанию в структурах ООН и мировых СМИ. С этой целью Служба безопасности Украины (далее СБУ) привлекла к сотрудничеству компанию «РЕАЛАБ», которая специализируется на импорте химических реагентов и прекурсоров. Через данную фирму в октябре – ноябре 2023 года произведена закупка в Германии «малой партии» триэтанолamina и азотосодержащего соединения натрия производства компании из США «Honeywell Research Chemicals».

Триэтанолamin входит в приложение по химикатам КЗХО и подлежит ежегодному декларированию. Данное соединение является прекурсором для синтеза отравляющего вещества кожно-нарывного действия – азотистого иприта. Азотосодержащие соединения натрия высокотоксичны, их поражающий эффект аналогичен цианидам.

По оценке Минобороны России, данные химикаты могут быть использованы СБУ для производства боевого отравляющего вещества с целью проведения ограниченной по масштабам провокационной акции на подконтрольной территории в полосе

действия наиболее активно наступающей группировки Вооруженных сил Российской Федерации.

Призываем государства – участники Конвенции о запрещении химического оружия (далее – Конвенция) оказать влияние на киевский режим и принять действенные меры по недопущению провокаций с токсичными веществами.

Российская Федерация подтверждает твердую приверженность своим обязательствам по Конвенции. Вооруженные силы России не применяют химическое оружие. Все его запасы уничтожены в 2017 году под строгим международным контролем, что и было подтверждено ОЗХО.

Постоянное представительство просит незамедлительно распространить данную ноту среди всех государств-участников Конвенции и разместить её на веб-сайте ОЗХО.

Постоянное представительство пользуется случаем, чтобы возобновить Секретариату уверения в своём весьма высоком уважении.



Гаага, « 12 » декабря 2023 года



PERMANENT REPRESENTATION
OF THE RUSSIAN FEDERATION
TO THE ORGANISATION FOR THE PROHIBITION
OF CHEMICAL WEAPONS

№ __54__

The Permanent Representation of the Russian Federation to the Organisation for the Prohibition of Chemical Weapons (OPCW) presents its compliments to the Technical Secretariat of the OPCW (the Secretariat) and, with reference to the Permanent Representation's Notes Verbales No. 5, dated 10 March 2022, No. 6, dated 22 March 2022, No. 7, dated 30 March 2022, No. 9, dated 6 April 2022, No. 11, dated 7 April 2022, No. 14, dated 11 April 2022, No. 16, dated 25 April 2022, No. 17, dated 7 May 2022, No. 18, dated 12 May 2022, No. 19, dated 18 May 2022, No. 23, dated 30 May 2022, No. 25, dated 31 May 2022, No. 26, dated 1 June 2022, No. 27, dated 6 June 2022, No. 28, dated 6 June 2022, No. 29, dated 9 June 2022, No. 33, dated 29 June 2022, No. 34, dated 5 July 2022, No. 37, dated 25 July 2022, No. 38, dated 25 July 2022, No. 39, dated 12 August 2022, No. 12, dated 8 April 2023, and No. 38, dated 12 October 2023, has the honour of drawing the attention of the Secretariat to the following information provided by the Ministry of Defence of the Russian Federation.

**TECHNICAL SECRETARIAT
ORGANISATION FOR THE PROHIBITION
OF CHEMICAL WEAPONS
The Hague**

As the Armed Forces of Ukraine have not achieved any success during its so-called counteroffensive, it is possible that their activity may shift towards non-standard means of conducting military operations, including the use of chemicals. According to information from the Russian Ministry of Defence, the Office of the President of Ukraine is coordinating the actions of the national special services to orchestrate anti-Russian provocations using chemical agents.

Considering the experience of the Syrian conflict, it is presumed that accusations of the use of chemical weapons by the Armed Forces of Russia will make it possible to initiate a new anti-Russian campaign within United Nations structures and international mass media. It is with this goal that the Ukrainian Security Service (USS) has engaged the services of the company REALAB, which specialises in the import of chemical reagents and precursors. It is through this company that in October – November 2023, a purchase was made in Germany of a “small batch” of triethanolamine and a nitrogen-containing sodium compound produced by the US-based company Honeywell Research Chemicals.

Triethanolamine is included in the Annex on Chemicals to the Chemical Weapons Convention and is subject to annual declaration. This compound is a precursor for the synthesis of a toxic blister agent: nitrogen mustard. Nitrogen-containing sodium compounds are highly toxic, with a harmful effect similar to that of cyanide.

According to the assessment of the Russian Ministry of Defense, these chemicals may be used by the USS to manufacture chemical warfare agents with the aim of launching limited-scale provocations on territory under its control in a zone where the offensive deployment of the Armed Forces of the Russian Federation is the most active.

We call upon the States Parties of the Chemical Weapons Convention (the Convention) to exert their influence on the Kiev regime and take effective measures to prevent any provocations with toxic substances.

The Russian Federation confirms its strong commitment to its obligations under the Convention. The Russian Armed Forces do not use chemical weapons. All of its stockpiles were destroyed in 2017 under strict international control, which was confirmed by the OPCW.

The Permanent Representation requests that this Note be immediately distributed among all States Parties to the Convention and published on the OPCW website.

The Permanent Representation avails itself of this opportunity to renew to the Secretariat the assurances of its highest consideration.

[initials]



[official seal of the Embassy of Russia
in the Netherlands]

The Hague, 12 December 2023



Embassy of Ukraine
in the Kingdom of the Netherlands

78 Zeestraat, 2518AD,
The Hague,
The Netherlands

+31703626095
+31703615565 (fax)
emb_nl@mfa.gov.ua

Nº61219/35-196/50-107892

The Permanent Representation of Ukraine to the Organisation for the Prohibition of Chemical Weapons (OPCW) presents its compliments to the Technical Secretariat.

Referring to Notes Verbales Nº61219/30-196/50-3 of 27.02.2022, Nº61219/35-196/50-18783 of 11.03.2022, Nº61219/35-196/50-20231 of 18.03.2022, Nº61219/30-196/50-20583 of 20.03.2022, Nº61219/30-196/50-21493 of 22.03.2022, Nº61219/30-196/50-24179 of 07.04.2022, Nº61219/30-196/50-25231 of 12.04.2022, Nº61219/30-196/50-28451 of 25.04.2022, Nº61219/30-196/50-60 of 09.05.2022, Nº61219/30-196/50-31834 of 11.05.2022, Nº61219/30-196/50-31885 of 24.05.2022, Nº61219/30-196/50-36735 of 30.05.2022, Nº61219/30-196/50-37431 of 31.05.2022, Nº61219/30-196/50-40800 of 13.06.2022, Nº61219/30-196/50-55446 of 28.07.2022, Nº61219/35-196/50-61363 of 28.05.2023, Nº61219/35-196/50-66134 of 07.06.2023, Nº61219/35-196/50-67984 of 12.06.2023 and Nº61219/35-196/50-92525 of 07.08.2023 the Representation has the honour to inform on the following.

According to the information by the Ministry of Defence of Ukraine, the Russian Federation has committed another attack with the use of chemical weapons.

**Technical Secretariat
of the OPCW
The Hague**

Namely, September 10, 2023, near the village of Ivanivske, Donetsk oblast, September 11, 2023, between the settlement of Sieverne, Donetsk oblast and village of Vesele, Donetsk oblast Russian armed forces have committed a series of provocations with the use of riot control agents (K-51 grenades dropped from drones). A number of Ukrainian servicemen were affected by these attacks.

Russia constantly violates the provisions of the Convention in order to gain a tactical advantage on the battlefield. Despite such barbaric methods of using riot control agents as a method of warfare by the Russian terrorists, the Ukrainian side is gathering facts and important evidence of the use of chemical weapons. The Technical Secretariat will be informed about the progress of the investigation in due course.

In contrast to Russia's aggressive violations, Ukraine remains a strong supporter of the Convention. We are deeply concerned about the use of chemical weapons by the Russian Federation on Ukrainian territory. We are acting in strict compliance with the relevant provisions of the Convention.

The Permanent Representation of Ukraine to the OPCW requests that this Note Verbale be shared with all States Parties and avails itself of this opportunity to renew to the Technical Secretariat of the OPCW the assurances of its highest consideration.

The Hague, 11 September 2023





Embassy of Ukraine
in the Kingdom of the Netherlands

78 Zeestraat, 2518AD,
The Hague,
The Netherlands

+31703626095
+31703615565 (fax)
emb_nl@mfa.gov.ua

N°61219/35-196/50-92525

The Permanent Representation of Ukraine to the Organisation for the Prohibition of Chemical Weapons (OPCW) presents its compliments to the Technical Secretariat.

Referring to Notes Verbales N°61219/30-196/50-3 of 27.02.2022, N°61219/35-196/50-18783 of 11.03.2022, N°61219/35-196/50-20231 of 18.03.2022, N°61219/30-196/50-20583 of 20.03.2022, N°61219/30-196/50-21493 of 22.03.2022, N°61219/30-196/50-24179 of 07.04.2022, N°61219/30-196/50-25231 of 12.04.2022, N°61219/30-196/50-28451 of 25.04.2022, N°61219/30-196/50-60 of 09.05.2022, N°61219/30-196/50-31834 of 11.05.2022, N°61219/30-196/50-31885 of 24.05.2022, N°61219/30-196/50-36735 of 30.05.2022, N°61219/30-196/50-37431 of 31.05.2022, N°61219/30-196/50-40800 of 13.06.2022, N°61219/30-196/50-55446 of 28.07.2022, N°61219/35-196/50-61363 of 28.05.2023, N°61219/35-196/50-66134 of 07.06.2023 and N°61219/35-196/50-67984 of 12.06.2023 the Representation has the honour to inform on the following.

According to the information by the Ministry of Defence of Ukraine, the Russian Federation has committed another attack with the use of chemical weapons.

**Technical Secretariat
of the OPCW
The Hague**

Namely, August 6 2023, Russian armed forces have carried out two artillery shellings with multiple launch rocket system (MLRS) with ammunition containing chemical substance, near the village Novodanylivka, Zaporizhzhia oblast.

Ukrainian side is gathering facts and important evidence of the use of chemical weapons. The Technical Secretariat will be informed about the progress of the investigation in due course.

We urge the OPCW and the States Parties to continue closely monitoring all violations of the CWC by Russia in Ukraine.

The Permanent Representation of Ukraine to the OPCW requests that this Note Verbale be shared with all States Parties and avails itself of this opportunity to renew to the Technical Secretariat of the OPCW the assurances of its highest consideration.

The Hague, 07 August 2023





Embassy of Ukraine
in the Kingdom of the Netherlands

78 Zeestraat, 2518AD,
The Hague,
The Netherlands

+31703626095
+31703615565 (fax)
emb_nl@mfa.gov.ua

N°61219/35-196/50-61363

The Permanent Representation of Ukraine to the Organisation for the Prohibition of Chemical Weapons (OPCW) presents its compliments to the Technical Secretariat.

Referring to Notes Verbales N°61219/30-196/50-3 of 27 February 2022, N°61219/35-196/50-18783 of 11 March 2022, N°61219/35-196/50-20231 of 18 March 2022, N°61219/30-196/50-20583 of 20 March 2022, N°61219/30-196/50-21493 of 22 March 2022, N°61219/30-196/50-24179 of 07 April 2022, N°61219/30-196/50-25231 of 12 April 2022, N°61219/30-196/50-28451 of 25 April 2022, N°61219/30-196/50-60 of 09 May 2022, N°61219/30-196/50-31834 of 11 May 2022, N°61219/30-196/50-31885 of 24 May 2022, N°61219/30-196/50-36735 of 30 May 2022, N°61219/30-196/50-37431 of 31 May 2022, N°61219/30-196/50-40800 of 13 June 2022 and N°61219/30-196/50-55446 of 28 July 2022 the Representation has the honour to inform on the following.

According to the official information confirmed by the Defence Intelligence of the Ministry of Defence of Ukraine, the Russian Federation has committed a series of provocations with the use of riot control agents as a method of warfare on the temporarily occupied territories of the Zaporizhzhia region.

**Technical Secretariat
of the OPCW
The Hague**

We emphasize that the Security and Defense Forces of Ukraine in their activities use only conventional means.

We urge the OPCW and the States Parties to continue closely monitoring all violations of the CWC by Russia in Ukraine.

The Permanent Representation of Ukraine to the OPCW requests that this Note Verbale be shared with all States Parties and avails itself of this opportunity to renew to the Technical Secretariat of the OPCW the assurances of its highest consideration.

A.S.



The Hague, 28 May 2023



**ПОСТОЯННОЕ ПРЕДСТАВИТЕЛЬСТВО
РОССИЙСКОЙ ФЕДЕРАЦИИ
ПРИ ОРГАНИЗАЦИИ ПО ЗАПРЕЩЕНИЮ
ХИМИЧЕСКОГО ОРУЖИЯ**

PERMANENT REPRESENTATION
OF THE RUSSIAN FEDERATION
TO THE ORGANISATION FOR THE PROHIBITION
OF CHEMICAL WEAPONS

№ 12

Постоянное представительство Российской Федерации при Организации по запрещению химического оружия (далее – ОЗХО) свидетельствует свое уважение Техническому секретариату ОЗХО (далее – Секретариат) и в дополнение к нотам Постоянного представительства №5 от 10 марта 2022 года, №6 от 22 марта 2022 года, №7 от 30 марта 2022 года, №9 от 6 апреля 2022 года, №11 от 7 апреля 2022 года, №14 от 11 апреля 2022 года, №16 от 25 апреля 2022 года, №17 от 7 мая 2022 года, №18 от 12 мая 2022 года, №19 от 18 мая 2022 года, №23 от 30 мая 2022 года, №25 от 31 мая 2022 года, №26 от 1 июня 2022 года, №27 от 6 июня 2022 года, №28 от 6 июня 2022 года, №29 от 9 июня 2022 года, №33 от 29 июня 2022 года, №34 от 5 июля 2022 года, №37 от 25 июля 2022 года, №38 от 25 июля 2022 года и №39 от 12 августа 2022 года имеет честь обратить внимание Секретариата на следующую информацию, предоставленную Министерством обороны Российской Федерации.

**ТЕХНИЧЕСКОМУ СЕКРЕТАРИАТУ
ОРГАНИЗАЦИИ ПО ЗАПРЕЩЕНИЮ
ХИМИЧЕСКОГО ОРУЖИЯ**

г. Гаага

Под руководством офиса президента Украины осуществляется подготовка к масштабной провокации в населенном пункте Ахтырка Сумской области. На специально подготовленный участок «передового рубежа обороны ВСУ» планируется доставить тела и останки погибших украинских военнослужащих и представить дело так будто их смерть наступила в результате огневого поражения «российскими» артиллерийскими боеприпасами, снаряженными «отравляющими веществами».

Предусматривается обработка данного участка местности и останков украинских военнослужащих отравляющими веществами. Это, по задумке организаторов, позволит экспертам из западных стран, находящимся в настоящее время на территории Украины, задокументировать якобы применение российскими Вооруженными Силами химического оружия.

Для придания данной диверсии большей правдоподобности спецслужбам Украины поручено подготовить и опубликовать в социальных сетях фальшивые радиоперехваты якобы обсуждения российскими военнослужащими подготовки к применению химического оружия, а также сфабрикованные наряды на получение специальных боеприпасов для установок РСЗО «Град».

По замыслу организаторов, данная провокация позволит развернуть в западных СМИ очередную кампанию по дискредитации Российской Федерации, в том числе попытаться инициировать заседание Совета Безопасности ООН с соответствующими обвинениями российской стороны.

Призываем государства-участники Конвенции о запрещении химического оружия (далее – Конвенция) оказать

влияние на киевский режим и принять действенные меры по недопущению провокаций с токсичными веществами.

Российская Федерация подтверждает твердую приверженность своим обязательствам по КЗХО. Вооруженные Силы России не применяют химическое оружие. Все его запасы уничтожены в 2017 году под строгим международным контролем, что и было подтверждено ОЗХО.

Постоянное представительство просит незамедлительно распространить данную ноту среди всех государств-участников Конвенции и разместить ее на веб-сайте ОЗХО.

Постоянное представительство пользуется случаем, чтобы возобновить Секретариату уверения в своем весьма высоком уважении.



Гаага, «08» апреля 2023 года



PERMANENT REPRESENTATION
OF THE RUSSIAN FEDERATION
TO THE ORGANISATION FOR THE PROHIBITION
OF CHEMICAL WEAPONS

№ __12__

The Permanent Representation of the Russian Federation to the Organisation for the Prohibition of Chemical Weapons (OPCW) presents its compliments to the Technical Secretariat of the OPCW (hereinafter “the Secretariat”) and, in addition to the Permanent Representation’s Notes Verbales No. 5, dated 10 March 2022, No. 6, dated 22 March 2022, No. 7, dated 30 March 2022, No. 9, dated 6 April 2022, No. 11, dated 7 April 2022, No. 14, dated 11 April 2022, No. 16, dated 25 April 2022, No. 17, dated 7 May 2022, No. 18, dated 12 May 2022, No. 19, dated 18 May 2022, No. 23, dated 30 May 2022, No. 25, dated 31 May 2022, No. 26, dated 1 June 2022, No. 27, dated 6 June 2022, No. 28, dated 6 June 2022, No. 29, dated 9 June 2022, No. 33, dated 29 June 2022, No. 34, dated 5 July 2022, No. 37, dated 25 July 2022, No. 38, dated 25 July 2022, and No. 39, dated 12 August 2022, has the honour of drawing the attention of the Secretariat to the following information provided by the Ministry of Defence of the Russian Federation.

**TECHNICAL SECRETARIAT
ORGANISATION FOR THE PROHIBITION
OF CHEMICAL WEAPONS
The Hague**

Preparations for a large-scale provocation in the town of Okhtyrka, in the Sumy Region, are under way under the management of the Office of the President of Ukraine. There are plans to deliver the bodies and remains of deceased Ukrainian soldiers to a specially prepared section of the “forward defence line of the Armed Forces of Ukraine” and make it appear as though their deaths resulted from firing by “Russian” artillery munitions filled with “toxic agent”.

This will involve planting this section of the area and the remains of Ukrainian soldiers with toxic agent. This, according to the plans of the organisers, will make it possible for experts from Western countries that are currently on Ukrainian territory, to document the alleged use of chemical weapons by the Russian Armed Forces.

In order to lend more credibility to this diversion, the Ukrainian special services have been instructed to prepare and publish on social media fake radio interceptions of alleged discussions within the Russian military preparing to use chemical weapons, as well as fabricated orders for delivery of special munitions for the “Grad” multiple launch rocket system.

According to the organisers’ plans, this provocation will help unleash another campaign to discredit the Russian Federation in Western media outlets, including an attempt to initiate a meeting of the United Nations Security Council to accuse the Russian side.

We call upon the States Parties to the Chemical Weapons Convention (hereinafter “the Convention”) to exert

influence on the Kiev regime and take effective measures to prevent provocations with toxic agents.

The Russian Federation confirms its strong commitment to its obligations under the Convention. The Russian Armed Forces do not use chemical weapons. All of its stockpiles were destroyed in 2017 under strict international control, which was confirmed by the OPCW.

The Permanent Representation requests that this Note be immediately distributed among all States Parties to the Convention and published on the OPCW website.

The Permanent Representation avails itself of this opportunity to renew to the Secretariat the assurances of its highest consideration.



[initials]

[official seal of the Embassy of Russia
in the Netherlands]

The Hague, 08 April 2023



**ПОСТОЯННОЕ ПРЕДСТАВИТЕЛЬСТВО
РОССИЙСКОЙ ФЕДЕРАЦИИ
ПРИ ОРГАНИЗАЦИИ ПО ЗАПРЕЩЕНИЮ
ХИМИЧЕСКОГО ОРУЖИЯ**

PERMANENT REPRESENTATION
OF THE RUSSIAN FEDERATION
TO THE ORGANISATION FOR THE PROHIBITION
OF CHEMICAL WEAPONS

№ 6

The Permanent Representation of the Russian Federation to the Organisation for the Prohibition of Chemical Weapons (OPCW) presents its compliments to the Technical Secretariat of the OPCW (Secretariat) and has the honour to request to distribute the briefing by Lieutenant General Mr Igor Kirillov, Chief NBC Protection Troops of the Russian Federation Armed Forces, on large-scale provocations using toxic chemicals in Ukraine prepared by Western countries (enclosed in Russian with unofficial translation into English) as a National document of the Russian Federation at 102nd session of the OPCW Executive Council (14-17 March 2023). The Russian side kindly asks the Secretariat to make the document available for States Parties as soon as possible.

The Permanent Representation avails itself of this opportunity to renew to the Secretariat the assurances of its highest consideration.



ASH
The Hague, « *3* » March 2023

**TECHNICAL SECRETARIAT
OF THE ORGANISATION FOR THE PROHIBITION
OF CHEMICAL WEAPONS**

The Hague

Брифинг начальника войск РХБ защиты Вооруженных Сил Российской Федерации генерал-лейтенанта Игоря Кириллова по вопросам подготовки Западом масштабных провокаций с применением токсичных химикатов на Украине

(28 февраля 2023 года)

22 февраля влиятельная американская неправительственная организация провела конференцию, посвященную событиям на Украине. В ходе этого мероприятия бывший посол США в Российской Федерации Джон Салливан сделал заявление, ЦИТАТА: «...российские войска планируют использовать химическое оружие в зоне специальной военной операции...».

Расцениваем данную информацию как намерение самих Соединенных Штатов и их пособников провести на Украине провокацию с использованием токсичных химикатов.

Они рассчитывают, что в условиях боевых действий международное сообщество не сможет организовать эффективное расследование, в результате чего реальные организаторы и исполнители могут избежать ответственности, а вина будет возложена на Российскую Федерацию.

По нашему мнению, подготовка идет полным ходом. В начале 2023 года Евроатлантический координационный центр по реагированию на бедствия и катастрофы спланировал поставку на Украину крупной партии средств индивидуальной защиты. В качестве обоснования указано, ЦИТАТА: «...российские войска уже использовали боеприпасы с фосфорным составом и могут задействовать отравляющие вещества в ходе прогнозируемого обострения обстановки...».

Перечень поставляемого имущества включает более 55 тысяч комплектов средств индивидуальной защиты, 55 тысяч противогазов, 13 тысяч индивидуальных противохимических пакетов. Приоритетное внимание уделяется антидотам от фосфорорганических отравляющих веществ типа зарин и зоман – 600 тысяч ампул, противосудорожным препаратам – 3 млн. таблеток,

препаратам для детоксикации иприта, люизита и производных синильной кислоты ингибиторов хлорацетофенона – 750 тысяч флаконов.

Кроме того, Министерство обороны Российской Федерации получило сведения о том, что 10 февраля 2023 года на Украину (Краматорск) прибыл железнодорожный состав, в одном из вагонов которого находился груз химических веществ, сопровождаемый группой иностранных граждан.

Вагон был отцеплен и отбуксирован на территорию Краматорского металлургического завода имени Куйбышева, где под контролем сотрудников службы безопасности Украины и представителей командования ВСУ состоялась разгрузка химикатов.

Груз представлял собой 16 герметичных металлических ящиков, восемь из которых имели знак химической опасности, надписью Би-Зет и маркировку двумя красными линиями, что соответствует классу отравляющих веществ временно выводящего действия. Пять ящиков имели надпись «Си-Эс – РАЙОТ», три – «Си-Ар – РАЙОТ» с нанесением маркировки в виде одной красной полосы, что соответствует веществам раздражающего действия.

Груз был размещен на бронемашинах американского производства, которые в составе колонны выдвинулись к линии боевого соприкосновения.

19 февраля 2023 года в Краматорске состоялась разгрузка 11 вагонов с грузом шрапнельных боеприпасов со специальной маркировкой. Разгрузка проводилась в ночное время на платформе в пригороде, при этом вагоны были обозначены надписями «Стройматериалы», «Цемент».

По имеющейся в Министерстве обороны Российской Федерации информации, ранее в интересах сухопутных войск США была проведена модернизация шрапнельных выстрелов, снаряжаемых готовыми поражающими элементами с жидкими рецептурами раздражающих веществ.

Факты одновременной поставки токсичных химикатов и средств защиты от них свидетельствуют о попытке проведения масштабных провокаций с использованием боевого психотропного отравляющего вещества Би-Зет в ходе конфликта.

Напомню, что в соответствии с Конвенцией о запрещении химического оружия (далее – Конвенция) вещество Би-зет является контролируемым химикатом и входит во второй список, его применение запрещено статьей 1 Конвенции. Данный химикат вызывает острый психоз, потерю ориентации, галлюцинации, нарушения памяти.

Вещество Би-Зет является табельным отравляющим веществом армии США и широко применялось во время Вьетнамской войны.

Соединенные Штаты и их союзники неоднократно применяли боеприпасы, снаряженные химическими рецептурами, в ходе военных конфликтов в Афганистане, Ираке, Сирии.

США заявили о полном уничтожении запасов Би-Зет ещё в 1990 году, когда было утилизировано около 50 тонн этого вещества, но образцы были оставлены. Кроме того, в настоящее время сохранена возможность синтеза прекурсоров Би-Зет на базе мощностей по производству фармацевтических препаратов в объеме до нескольких десятков тонн в год.

Мы неоднократно отмечали, что руководство западных стран на регулярной основе делает провокационные заявления о возможности применения Российской Федерацией оружия массового поражения.

Вместе с тем подобные проекты уже не раз были реализованы самими Соединенными Штатами для достижения политических целей. Так, пробирка со «стиральным порошком» в руках госсекретаря США Колина Пауэлла послужила поводом к вторжению в Ирак и причиной гибели более полумиллиона граждан этой страны.

В 2017 году растиражированные информационными агентствами фотографии «Белых касок», на которых люди в обычных марлевых повязках отбирают пробы в месте предполагаемого применения Зарина, привело к нанесению ракетного удара США по авиабазе Шайрат в Сирии.

В 2018 году постановочные съемки с якобы отравленными хлором детьми в сирийском городе Дума стали причиной уничтожения научно-исследовательского центра в Барзе и Джамрае.

Хотел бы напомнить, что никто до настоящего времени не понес ответственности за данные преступления.

Выполнение США своих обязательств по КЗХО имеет четко выраженный избирательный характер. Любые ограничения по этому договору, ущемляющие американские интересы, игнорируются при прямом попустительстве Организации по запрещению химического оружия.

Так, в нарушение статьи 1 Конвенции и Женевского протокола 1925 года минобороны США легализовало использование целого ряда химических веществ в качестве средств ведения войны. Их применение предусматривается с помощью широкого спектра штатных боеприпасов.

Хотел бы предупредить, что развернутые в районе проведения специальной военной операции российские стационарные и подвижные комплексы контроля РХБ-обстановки позволяют своевременно выявлять химические угрозы и оперативно реагировать на них. В связи с этим Запад ошибается, рассчитывая на успешное осуществление провокаций с токсичными химикатами в условиях ведения боевых действий.

Аналитические возможности имеющихся в Министерстве обороны Российской Федерации химических лабораторий позволяют достоверно определить не только тип примененного химиката, но и страну-производителя.

Так, например, широко известна представленная на слайде информация о применении против российских войск самодельных боеприпасов с помощью БПЛА. Проведенные исследования доказали, что это боеприпасы термического действия, которые содержали горючие окислители и добавки, часть которых произведены в Чехии.

Предупреждаем, что в случае провокаций с использованием токсичных химикатов истинные виновники будут нами установлены и наказаны.

Мы продолжим работу по разоблачению преступной деятельности Запада в нарушение Конвенции о запрещении химического оружия.



Поставка средств защиты для Украины



3

Обращение о поставке гуманитарной помощи для Украины (март 2022 г.)

№ п/п	Наименование	Количество
1	Противогаз типа Drager DHS-7000, CM-6 или SGE 4003	7 тыс. шт.
2	Комбинированные фильтры для противогазов	100 тыс. шт.
3	Костюм химической защиты	7 тыс. шт.
4	Респираторы для защиты органов дыхания (типа FFP1, FFP2)	7 тыс. шт.
5	Индивидуальный дозиметр	7 тыс. шт.
6	Дозиметр-радиометр	1 тыс. шт.
7	Идентификатор химических веществ HazMatID ELITE	20 шт.
8	Портативный химический детектор ChemPro100i	100 шт.
9	Прибор для обнаружения и идентификации радионуклидов	50 шт.
10	Комплекты для обеззараживания (специализированной помощи) населения (80 чел. в час)	10 шт.
11	Дезактивационная кабина для оказания специализированной помощи (дезактивация) спасателям (типа DK-1)	200 шт.
12	Портативная ранцевая дезактивационная система	360 шт.
13	Дезактивационная перчатка типа DECON MITT	20 тыс. шт.
14	Таблетки йодида калия, йодный раствор 5 %, раствор Люголя 5 % на 7 дней	на 1,7 млн. чел

Запрос Евроатлантического координационного центра реагирования на стихийные бедствия и катастрофы (январь 2023 г.)

№ п/п	Наименование	Количество
1	Комплекты химической защиты JSList	40,3 тыс. шт.
2	Легкие защитные костюмы	15,3 тыс. шт.
3	Противогазы M53A1	55,6 тыс. шт.
4	Наборы для защиты органов дыхания при РХБ угрозе	23,6 тыс. шт.
5	Фильтрующие элементы для противогазов C2A1 или CF50	57,2 тыс. шт.
6	Индивидуальные противохимические пакеты M295	13,6 тыс. шт.
7	Приборы химической разведки M256A1	200 шт.
8	Портативные детекторы CHEMPRO 100 и PROENGIN AP4C	50 шт.
9	Детекторы токсичных химикатов LCD 3.3	100 шт.
10	Атропин и хлорид пра利多ксима в форме инъекций	5,4 млн. ед.
11	Диазепам в шприцах	200 тыс. ед.
12	Йодид калия 250 мкг в улаковках по 10 таблеток	20 тыс. шт.
13	Апрофен 0,025 мг	3 млн. ед.
14	Антидоты метгемоглобинообразователей	5,2 млн. доз
15	Ингибиторы хлорацетофенона	750 тыс. доз



Краматорский металлургический комбинат



Железнодорожный вокзал Краматорска

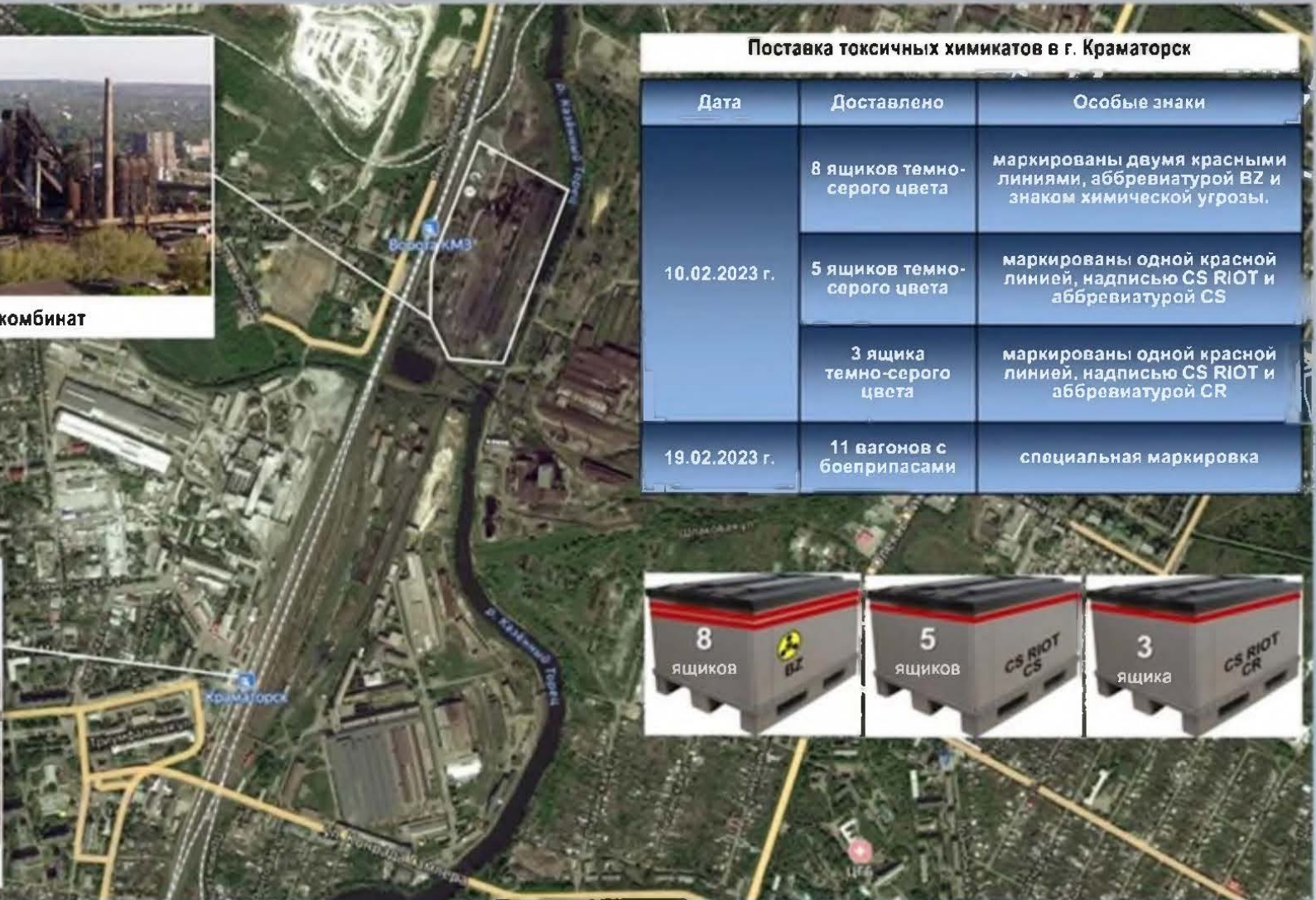

Поставка токсичных химикатов в г. Краматорск

Дата	Доставлено	Особые знаки
10.02.2023 г.	8 ящиков темно-серого цвета	маркированы двумя красными линиями, аббревиатурой BZ и знаком химической угрозы.
	5 ящиков темно-серого цвета	маркированы одной красной линией, надписью CS RIOT и аббревиатурой CS
	3 ящика темно-серого цвета	маркированы одной красной линией, надписью CS RIOT и аббревиатурой CR
19.02.2023 г.	11 вагонов с боеприпасами	специальная маркировка





Би-Зет (BZ)

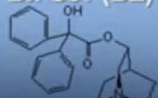

3-хинолидиловый эфир бензойной кислоты

- отравляющее вещество психохимического действия.
Белое кристаллическое вещество без запаха, нерастворимое в воде, хорошо растворяется в хлороформе, дихлорэтано и подкисленной воде.
Основное боевое состояние – аэрозоль.

Симптомы поражения:

расширение зрачков, сухость во рту, учащённое сердцебиение, головокружение, мышечная слабость;
через 30-60 мин наблюдается ослабление внимания и памяти, снижение реакции на внешние раздражители, пораженный теряет ориентацию;
контакт с окружающим миром теряется и пораженный бывает не в состоянии отличить реальность от иллюзии;
развивается негативизм, возможны вспышки гнева.
Эффект достигает максимума через 30-60 мин после поступления BZ в организм и продолжается в течение 1-4 суток в зависимости от дозы и состояния пораженного.

Си-Эс (CS)

ортохлорбензилдифенилкарбонилтрил

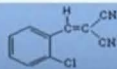

Си-Ар (CR)

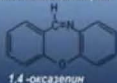

1,4-оксазепим

- вещества раздражающего действия.
Белое малолетучее кристаллическое вещество с запахом перца.
Используются правоохранительными силами для разгона демонстраций и устранения уличных беспорядков.

Состоят на вооружении полиции США (с 1954г.), Великобритании (с 1996г.), Австралии, Австрии, Канады, Дании, Германии (до 1999г), Франции (в 1984-2000 гг.), Швейцарии, Нидерландов и Кипра.





2003 год

Повод для вторжения в Ирак



2017 год

Повод для нанесения ракетного удара по Сирии



2018 год

Повод для уничтожения научных объектов





Исследование боеприпасов



Анализ боеприпасов, информация о применении которых против российских войск широко распространялась в интернет-ресурсах, показал, что они по содержанию – термического действия, а часть химических добавок произведена в Чехии

Стационарные технические средства для выявления химических угроз



Мобильные комплексы оперативного контроля



Аналитические возможности имеющихся в Минобороны России химических лабораторий позволяют достоверно установить тип химиката и страну – производителя



Джон Салливан



Американская
неправительственная организация
«Центр Вудро Вильсона»

**Тезисы выступления Джона Салливана
на конференции неправительственной организации
«Центр Вудро Вильсона» 22.02.2023 г.:**

- 1) Российские войска планируют использовать химическое оружие в зоне СВО**
- 2) Россия рассчитывает, что в условиях боевых действий международное расследование невозможно**
- 3) Организаторы и исполнители смогут избежать ответственности**
- 4) Россия заблаговременно начала дезинформационную кампанию, обвиняя ВСУ в сбросе химических боеприпасов с БПЛА**

Briefing by Lieutenant General Igor Kirillov, Chief NBC Protection Troops of the RF Armed Forces, on large-scale provocations using toxic chemicals in Ukraine prepared by the West
(28 February 2023)

On February 22, an influential US non-governmental organization held a conference on the events in Ukraine. During this event, former US Ambassador to Russia John Sullivan made a statement QUOTE: "... Russian troops plan to use chemical weapons in the special military operation area..."

We regard this information as the intention of the United States itself and its accomplices to carry out a provocation using toxic chemicals in Ukraine.

They expect that the international community will be unable to organize an effective investigation amid hostilities, so that the real organizers and perpetrators may escape accountability, and the blame is going to be put on Russia.

In our opinion, the preparations are in full swing. In early 2023, the Euro-Atlantic Disaster Response Coordination Center planned to supply a large shipment of individual protection equipment to Ukraine. As a justification, it is indicated QUOTE: "... Russian troops have already used phosphorus ammunition and could use poisonous agents in a foreseeable escalation of the situation ..."

The supplied materiel lists over 55,000 sets of individual protective gear, 55,000 gas masks, 13,000 individual gas casualty first-aid kits. Priority is given to antidotes for organophosphorus toxic agents such as sarin and soman – 600 thousand ampoules, anticonvulsants – 3 million tablets, detoxification medications for mustard gas, lewisite and chloracetophenone inhibitors of hydrocyanic acid – 750 thousand vials.

In addition, the Ministry of Defence of the Russian Federation was informed that on 10 February 2023, a train arrived in Ukraine (Kramatorsk), with a cargo of chemicals in one of its cars, accompanied by a group of foreign nationals.

The car was detached and towed to the territory of the *Kuibyshev* metallurgical plant in Kramatorsk, where it was unloaded under the control of Security Service of Ukraine and AFU command representatives.

The cargo included 16 sealed metal containers, eight of which had a chemical hazard label, BZ inscription and markings with two red bands, corresponding to the category of incapacitating agents. Five of the containers were labelled as "C-S-RIOT" and three as "C-R-RIOT" with a single red band, which corresponds to the class of irritant agents.

The cargo was placed on US-manufactured armoured vehicles moving towards the line of contact in a convoy.

On 19 February, 11 cars loaded with specially marked shrapnel ammunition were unloaded in Kramatorsk. The unloading took place at night on a platform in the suburbs, and the cars were labelled "Construction materials" and "Cement".

According to information available to the Russian Ministry of Defence, the US Army had previously upgraded its shrapnel shells to be loaded with ready-to-use, liquid formulations of irritant agents.

The facts of the simultaneous delivery of toxic chemicals and means of protection against them testify to an attempt to carry out large-scale provocations using the BZ military incapacitating agent during the conflict.

I recall that under the Chemical Weapons Convention, BZ agent is a controlled and a Schedule 2 chemical, and its use is prohibited under Article 1 of the CWC.

This chemical causes acute phrenoplegia, disorientation, hallucinations, and memory impairment.

BZ is a standard toxic agent of the US Army and was widely used during the Vietnam War.

The United States and its allies have repeatedly used chemical munitions in the military conflicts in Afghanistan, Iraq and Syria.

The United States declared the complete elimination of stocks of BZ back in 1990, when about 50 tons of the substance were disposed of, while samples were

kept. In addition, the synthesis of BZ precursors at pharmaceutical production facilities in the amount of up to several tens of tons per year is still possible.

We have repeatedly noted that Western leadership regularly makes provocative statements about the possibility of Russia using weapons of mass destruction.

Meanwhile, similar projects have been implemented many times by the United States itself to achieve political goals. In such a way, a vial of "washing powder" in the hands of US Secretary of State Colin Powell served a pretext to invade Iraq and reason of death of over half a million Iraqi citizens.

In 2017, the photos of the White Helmets reproduced by media outlets, showing people wearing ordinary gauze bandages and collecting samples at the sites of alleged use of sarin resulted in the US carrying a missile strike against the Shayrat airbase in Syria.

In 2018, the staged videos of children allegedly exposed to chlorine in the Syrian city of Douma led to the destruction of the Scientific Studies and Research Centre in Barzah and Jamrayah.

I would like to remind that no one has been held accountable for those crimes so far.

The US compliance with its obligations under the CWC is obviously discriminative by nature. Any restrictions under this treaty that undermine the American interests are ignored with the direct connivance of the Organization for the Protection of Chemical Weapons.

For example, in violation of Article 1 of the Convention and 1925 Geneva Protocol, the United States Department of Defense legalized the whole range of chemical substances as weapons of war. Its use is envisaged with a wide spectrum of standard ammunition.

I would like to warn that Russian stationary and mobile CBRN monitoring systems deployed in the area of the special military operation make it possible to identify chemical threats in a timely manner and promptly respond to them. It is therefore erroneous for the West to count on being successful in carrying out provocations involving toxic chemicals in a warfare environment.

The analytical capabilities of the chemical laboratories of the Russian Ministry of Defence render it possible to reliably determine the type of the chemical used, and also the country of origin.

In that way, the information presented on the slide on the use of improvised munitions against Russian troops by UAVs is widely known. The available investigations demonstrated that they were thermal munitions that contained flammable oxidizers and additives, some of which had been produced in the Czech Republic.

We warn that in the event of provocation using toxic chemicals the real perpetrators will be identified and punished.

We shall continue our work to unshroud the criminal activities of the West conducted in violation of the Chemical Weapons Convention.



John Sullivan

**Abstracts of John Sullivan's speech to the Conference of
Woodrow Wilson Center NGO on 22 February 2023:**

- 1) Russian troops plan to use chemical weapons in the special military operation zone**
- 2) Russia assumes that during hostilities, foreign investigations won't be possible.**
- 3) Organisers and executors will be able to avoid liability**
- 4) Russia has launched a misinformation campaign ahead of time, accusing AFU of dropping chemical weapons from unmanned aerial vehicles.**



Woodrow Wilson Center
U.S. non-governmental organisation



Supply of safety equipment for Ukraine



Appeal for humanitarian aid for Ukraine (March 2022)

No.	Name	Amount
1	Drager DHS-7000, CM-6 or SGE 4003 gas masks	7,000 pcs.
2	Combined filters for gas masks	100,000 pcs.
3	Chemical suit	7,000 pcs.
4	Protection masks (FFP1, FFP2 types)	7,000 pcs.
5	Personal dosimeter	7,000 pcs.
6	Dosimeter-radiometer	1,000 pcs.
7	HazMatID ELITE chemical identifier	20 pcs.
8	ChemPro100i handheld chemical detector	100 pcs.
9	Radionuclide detection and identification device	50 pcs.
10	Decontamination (specialised care) kits for the population (80 persons per hour)	10 pcs.
11	Decontamination Cabin for specialised care for rescuers (DK-1 type)	200 pcs.
12	Portable backpack decontamination system	360 pcs.
13	DECON MITT-type decontamination mitt	20,000 pcs.
14	Potassium iodide tablets, 5% iodine solution, 5% Lugol solution for 7 days	for 1,7 mln people

Request from the Euro-Atlantic Disaster Response Coordination Centre (EADRCC) (January 2023)

No.	Name	Amount
1	JSList chemical protective garment	40,300 pcs.
2	Light protective suits	15,300 pcs.
3	M53A1 gas masks	55,600 pcs.
4	Respiratory protection kits for the CBRN threat	23,600 pcs.
5	Filtering elements for C2A1 or CF50 gas masks	57,200 pcs.
6	M295 individual decontamination kits	13,600 pcs.
7	M256A1 chemical reconnaissance devices	200 pcs.
8	CHEMPRO 100 and PROENGIN AP4C portable detectors	50 pcs.
9	LCD 3.3 toxic chemical detectors	100 pcs.
10	Atropine and pralidoxime chloride in injectable form	5,4 mln units
11	Diazepam in syringes	200 mln units
12	Potassium iodide 250 µg, 10 tablets per pack	20 mln units
13	Aprofen 0.025 mg	3 mln units
14	Antidotes of methemoglobin formers	5,2 mln units
15	Chloroacetophenone inhibitors	750,000 doses



Toxic chemicals delivered to Kramatorsk



Kramatorsk iron and steel works



Kramatorsk railway station

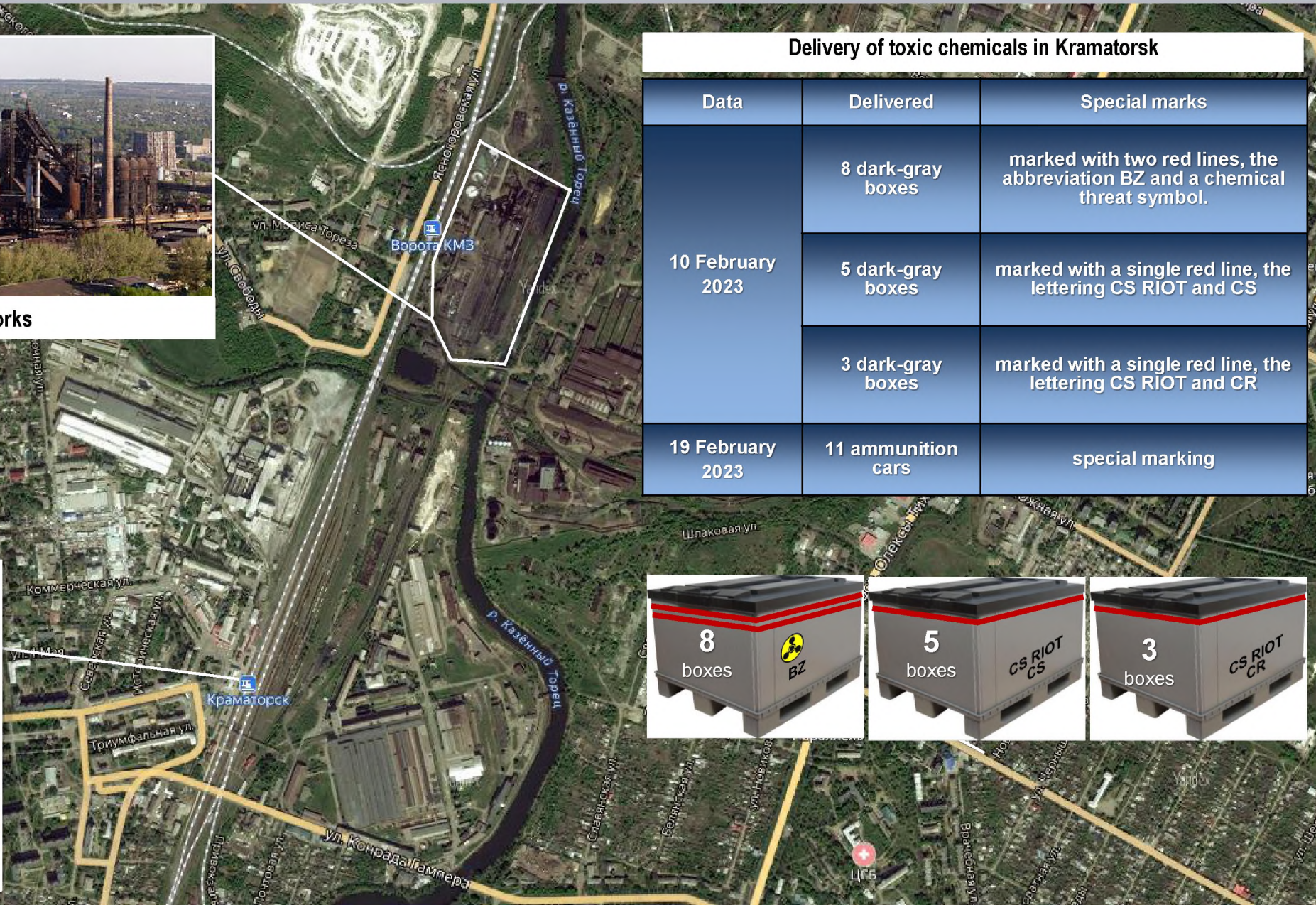

Delivery of toxic chemicals in Kramatorsk

Data	Delivered	Special marks
10 February 2023	8 dark-gray boxes	marked with two red lines, the abbreviation BZ and a chemical threat symbol.
	5 dark-gray boxes	marked with a single red line, the lettering CS RIOT and CS
	3 dark-gray boxes	marked with a single red line, the lettering CS RIOT and CR
19 February 2023	11 ammunition cars	special marking



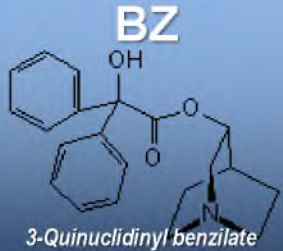

is an odourless white crystalline substance insoluble in water, soluble in chloroform, dichloroethane, and acidified water. The main active state is an aerosol.

Warning effects:

- dilated pupils, dry mouth, palpitations, dizziness, muscle weakness;
- after 30–60 minutes, there is a weakening of attention and memory, decreased reaction to external stimuli, and disorientation;
- contact with the outside world is lost and the person is unable to distinguish reality from illusion;
- negativism develops, with possible outbursts of anger.

The effects peak 30–60 minutes after the ingestion of BZ and last 1–4 days, depending on the dose and condition of the person affected.

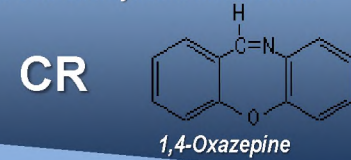
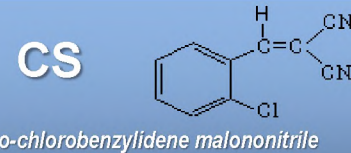

are irritants. White, low-volatile crystalline substances with a peppery odour. They are used by law enforcement forces to break up demonstrations and for crowd control.

They have been employed by the U.S police (since 1954), Great Britain (since 1996), Australia, Austria, Canada, Denmark, Germany (until 1999), France (1984–2000), Switzerland, the Netherlands and Cyprus.

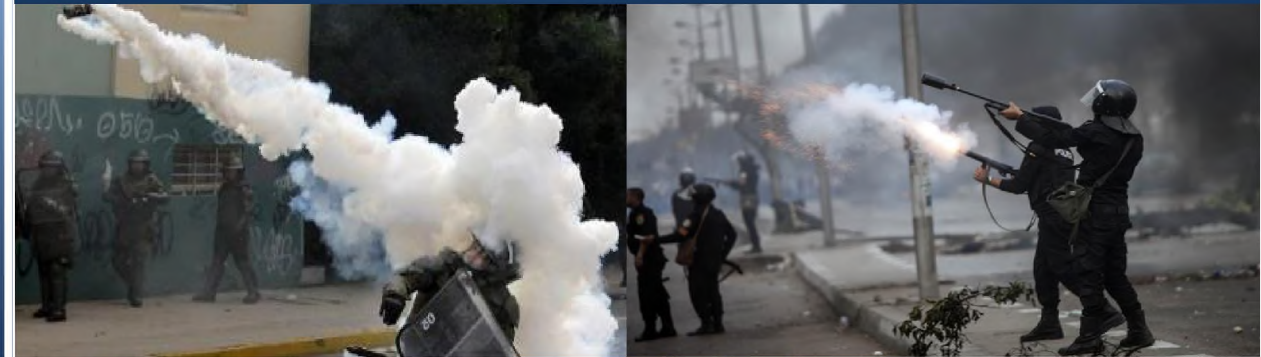



2003

A pretext for invading Iraq



2017

A pretext for a missile strike on Syria



2018

A pretext to destroy scientific facilities

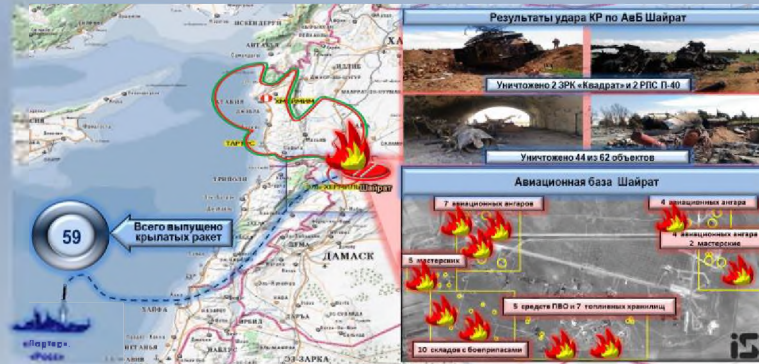



Research on ammunition



Quantitation Report

Date File Name: 0578941_1
 Proj/Class Name: 0:\HighRes\CPH\1\DATA\DIRECT\050718\proj_01_01_2013
 Acq Time: 2013-02-08 10:16:08
 Sample Name: W100_01.2
 Sample Type: Sample
 Comment: ---
 Prep Station: 565,000
 Anal Station: 1,000
 Yield Station: 565,000
 Operator Name: Alex
 App Mode: Scantron
 Cal Type: ---
 Cal Type: External Calibration
 Last Call: 2013-02-08 10:07:20
 Ship File: 001_040.d
 Ship Mode: Count Subtraction enabled for STD
 PG Number: ---

Element	SI	Mass	Compound	Concn	Units	Area	Con	Ratio	STD
Li	Li	13.059			ppb				
Be	Be	25.515			ppb				
111	Pb	396.475			ppb				
23	Hg	303.417			ppb				
201	Hg	375.543			ppb				
202	Pb	1424.981			ppb				
147	Cd	363.248			ppb				
207	Pb	53104.231			ppb				
209	Pb	17686.166			ppb				
55	Mn	148232.261			ppb				
86	Pt	4862931.211			ppb				
193	Cd	174.982			ppb				
95	Pu	13423.038			ppb				
63	Cu	506476.547			ppb				
88	Zn	727023.266			ppb				
80	Sr	48946.817			ppb				
81	Sr	8613.718			ppb				
107	Pd	10.000			ppb				
118	Bi	4982.795			ppb				
121	Ba	1434.812			ppb				
115	Pu	2.100			ppb				
107	Hg	48946.817			ppb				
162	Hf	302.123			ppb				
202	Pb	100.065			ppb				
205	Tl	171.888			ppb				
208	Pb	11340.373			ppb				
207	Pb	1046.745			ppb				
206	Pb	12062.027			ppb				
209	Pb	229.277			ppb				
87	Rb	25863.407			ppb				

Handwritten notes: - 37%, - 46%, - 0.46%, - 41.6%

1 of 2
2013-02-08 10:22 AM

Fixed technical means to detect chemical threats

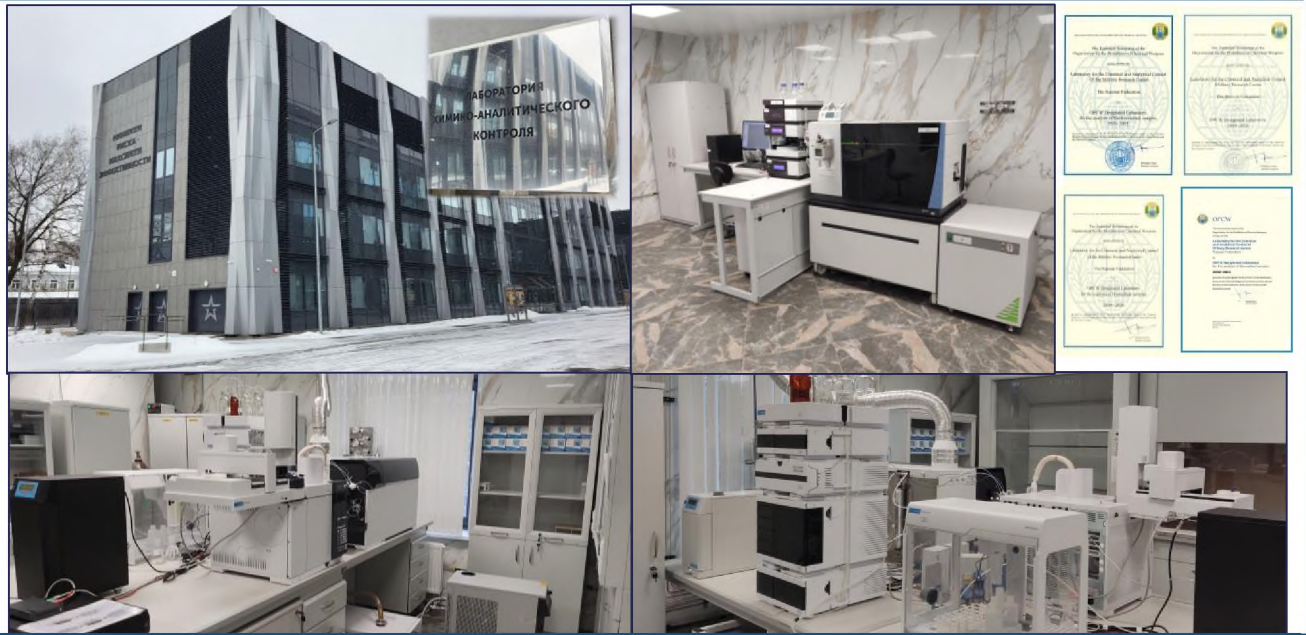

Mobile chemical control units



An analysis of the ammunition, information about its use against Russian troops has been widely circulated on Internet resources, showing that it is thermally active and that some of the chemical additives are produced in the Czech Republic

The analytical capabilities of the Russian Ministry of Defence's chemical laboratories can reliably identify the type of chemical agent and the manufacturing country





**ПОСТОЯННОЕ ПРЕДСТАВИТЕЛЬСТВО
РОССИЙСКОЙ ФЕДЕРАЦИИ
ПРИ ОРГАНИЗАЦИИ ПО ЗАПРЕЩЕНИЮ
ХИМИЧЕСКОГО ОРУЖИЯ**

PERMANENT REPRESENTATION
OF THE RUSSIAN FEDERATION
TO THE ORGANISATION FOR THE PROHIBITION
OF CHEMICAL WEAPONS

№ 39

Постоянное представительство Российской Федерации при Организации по запрещению химического оружия (далее – ОЗХО) свидетельствует свое уважение Техническому секретариату ОЗХО (далее – Секретариат) и в дополнение к нотам Постоянного представительства №5 от 10 марта 2022 года, №6 от 22 марта 2022 года, №7 от 30 марта 2022 года, №9 от 6 апреля 2022 года, №11 от 7 апреля 2022 года, №14 от 11 апреля 2022 года, №16 от 25 апреля 2022 года, №17 от 7 мая 2022 года, №18 от 12 мая 2022 года, №19 от 18 мая 2022 года, №23 от 30 мая 2022 года, №25 от 31 мая 2022 года, №26 от 1 июня 2022 года, №27 от 6 июня 2022 года, №28 от 6 июня 2022 год, №29 от 9 июня 2022 года, №33 от 29 июня 2022 года, №34 от 5 июля 2022 года, №37 от 25 июля 2022 года и №38 от 25 июля 2022 года имеет честь обратить внимание Секретариата на следующую информацию, предоставленную Министерством обороны Российской Федерации.

**ТЕХНИЧЕСКОМУ СЕКРЕТАРИАТУ
ОРГАНИЗАЦИИ ПО ЗАПРЕЩЕНИЮ
ХИМИЧЕСКОГО ОРУЖИЯ**

г. Гаага

10 августа 2022 года артиллерийские подразделения 110-й отдельной механизированной бригады вооруженных сил Украины со стороны населённого пункта Авдеевка обстреляли территорию пивоваренного завода в г. Донецке, где находились опасные химические вещества, используемые в производственном процессе.

В результате обстрела повреждена 40-тонная емкость системы охлаждения, из которой произошла утечка более шести тонн аммиака. После взрыва образовалось токсичное облако, которое распространилось на площади два квадратных километра. Один сотрудник предприятия погиб, еще двое сотрудников получили тяжелые ожоги дыхательных путей.

Оперативными действиями подразделений Министерства по делам гражданской обороны, чрезвычайным ситуациям и ликвидации последствий стихийных бедствий Донецкой Народной Республики удалось ликвидировать последствия артиллерийского удара и не допустить других жертв среди мирного населения.

Подчеркиваем, что это не первый умышленный обстрел химически опасных объектов украинскими вооруженными формированиями, в результате которого создается реальная угроза жизни и здоровью тысяч мирных жителей.

Призываем государства-участники Конвенции о запрещении химического оружия (далее – Конвенция) оказать влияние на киевский режим и принять действенные меры по недопущению провокаций с токсичными химикатами и использования вооруженными формированиями Украины химически опасных объектов в военных целях.

Еще раз акцентируем внимание на том, что в ходе выполнения задач Специальной военной операции

Вооруженные Силы Российской Федерации и воинские формирования Донецкой Народной Республики и Луганской Народной Республики не наносят ударов по объектам гражданской инфраструктуры.

Российская Федерация подтверждает твердую приверженность своим обязательствам по Конвенции.

Постоянное представительство просит незамедлительно распространить данную ноту среди всех государств-участников Конвенции и разместить ее на веб-сайте ОЗХО.

Постоянное представительство пользуется случаем, чтобы возобновить Секретариату уверения в своем весьма высоком уважении.



Гаага, «12» августа 2022 года



PERMANENT REPRESENTATION
OF THE RUSSIAN FEDERATION
TO THE ORGANISATION FOR THE PROHIBITION
OF CHEMICAL WEAPONS

№ 39

The Permanent Representation of the Russian Federation to the Organisation for the Prohibition of Chemical Weapons (hereinafter “OPCW”) presents its compliments to the Technical Secretariat of the OPCW (hereinafter “the Secretariat”) and, in addition to the Permanent Representation’s Notes Verbales No. 5, dated 10 March 2022, No. 6, dated 22 March 2022, No. 7, dated 30 March 2022, No. 9, dated 6 April 2022, No. 11, dated 7 April 2022, No. 14, dated 11 April 2022, No. 16, dated 25 April 2022, No. 17, dated 7 May 2022, No. 18, dated 12 May 2022, No. 19, dated 18 May 2022, No. 23, dated 30 May 2022, No. 25, dated 31 May 2022, No. 26, dated 1 June 2022, No. 27, dated 6 June 2022, No. 28, dated 6 June 2022, No. 29, dated 9 June 2022, No. 33, dated 29 June 2022, No 34, dated 5 July 2022, No 37, dated 25 July 2022 and No 38, dated 25 July 2022 has the honour of drawing the attention of the Secretariat to the following information provided by the Ministry of Defence of the Russian Federation.

On the 10th of August 2022, artillery units of the 110th separate mechanized brigade of the Armed Forces of Ukraine fired from the town of Avdiivka at the site of a brewery located in the city of Donetsk, where hazardous chemicals were used in the production process.

**TECHNICAL SECRETARIAT
ORGANISATION FOR THE PROHIBITION
OF CHEMICAL WEAPONS
The Hague**

As a result of the shelling, a 40-ton cooling system tank was damaged, from which more than six tons of ammonia leaked. After the explosion, a toxic cloud formed, which spread over an area of two square kilometers. One employee of the enterprise died; two more employees suffered severe respiratory tract burns.

Prompt actions of the units of the Ministry of Civil Defence, Emergencies and Disaster Relief of the Donetsk People's Republic managed to eliminate the consequences of the artillery strike and prevent other casualties among the civilian population.

We emphasize that this is not the first deliberate shelling of chemically dangerous facilities by the Ukrainian Armed Forces, which constitutes a real threat to the life and health of thousands of civilians.

We call upon the States Parties to the Chemical Weapons Convention (hereinafter "the Convention") to exert influence on the Kiev regime and take effective measures to prevent the provocations with toxic chemicals and the use of hazardous chemical facilities by armed units of Ukraine for military purposes.

We would like to emphasize once again that while reaching the goals of the Special Military Operation, the Armed Forces of the Russian Federation and the military formations of the Donetsk People's Republic and the Lugansk People's Republic do not strike the facilities of civilian infrastructure.

The Russian Federation confirms its strong commitment to its obligations under the Convention.

The Permanent Representation requests that this Note be immediately distributed among all States Parties to the Convention and published on the OPCW website.

The Permanent Representation avails itself of this opportunity to renew to the Secretariat the assurances of its highest consideration.



[official seal of the Embassy of Russia
in the Netherlands]

The Hague, 12 August 2022



Embassy of Ukraine
in the Kingdom of the Netherlands

78 Zeestraat, 2518AD,
The Hague,
The Netherlands

+31703626095
+31703615565 (fax)
emb_nl@mfa.gov.ua

№ 61219/35-196/50- 55'446

The Permanent Representation of Ukraine to the Organisation for the Prohibition of Chemical Weapons (OPCW) presents its compliments to the Technical Secretariat and has the honour to refer to Note Verbale dated 27 February 2022 № 61219/30-196/50-3, Note Verbale dated 11 March № 61219/35-196/50-18783, Note Verbale dated on 18 March 2022 № 61219/35-196/50-20231, Note Verbale dated 20 March № 61219/30-196/50-20583, Note Verbale dated 22 March № 61219/30-196/50-21493, Note Verbale dated 07 April № 61219/30-196/50-24179, Note Verbale dated 12 April № 61219/30-196/50-25231, Note Verbale dated 25 April № 61219/30-196/50-28451, Note Verbale dated 09 May № 61219/30-196/50-60, Note Verbale dated 11 May № 61219/30-196/50-31834, Note Verbale dated 24 May № 61219/30-196/50-31885, Note Verbale dated 30 May № 61219/30-196/50-36735, Note Verbale dated 31 May № 61219/30-196/50-37431 and Note Verbale dated 13 June № 61219/30-196/50-40800 and informs the OPCW that Russia's offensives in Ukraine continue with heavy shelling, missile attacks, and airstrikes along the front line, especially in the Donetsk region.

While Kremlin plans to quickly conquer Ukraine fail the Russian Federation continues to use international fora, including the OPCW and the UN as platforms for fake allegations aimed at justification of its criminal actions on the ground.

Each Russian document distributed in the Hague or New York is an attempt to involve the international community into absurd discussions or to create background for provocations.

**Technical Secretariat
of the OPCW
The Hague**

As a result of indiscriminate shelling by Russia, Ukrainian enterprises of the chemical and food industry are constantly hit. The shelling poses a serious threat of release of large quantities of toxic chemicals. Russia's military attack aims to destroy Ukraine's economy and globally important food supply chains.

We call on Russia to immediately cease its attacks and stop killing innocent Ukrainian people. Russian troops are systematically violating the norms of international humanitarian law and international human rights law in Ukraine.

We draw attention of the OPCW and States Parties that Ukraine in its internationally recognized borders is the unitary state consisting of 24 regions including Donetsk Region and Lugansk Region, the Autonomous Republic of Crimea and two cities of special status – Kyiv, the capital and Sevastopol. Any mentioning of the so-called “peoples republics” which are in fact terrorist organisations, will be considered as additional witness that Russia is a state, which sponsors terrorism.

We urge the OPCW and the States Parties to continue closely monitor all violations of the CWC by Russia in Ukraine. Russian accusations directed against Ukraine always come just ahead of a planned Russian assault.

Ukraine is a strong supporter of the Convention and remains deeply concerned about the use of chemical weapons by the Kremlin Regime on our territory. We are acting in strict compliance with relevant provisions of the CWC.

The Permanent Representation of Ukraine to the OPCW avails itself of this opportunity to renew to the Technical Secretariat of the OPCW the assurances of its highest consideration.



The Hague, 28 July 2022





**ПОСТОЯННОЕ ПРЕДСТАВИТЕЛЬСТВО
РОССИЙСКОЙ ФЕДЕРАЦИИ
ПРИ ОРГАНИЗАЦИИ ПО ЗАПРЕЩЕНИЮ
ХИМИЧЕСКОГО ОРУЖИЯ**

PERMANENT REPRESENTATION
OF THE RUSSIAN FEDERATION
TO THE ORGANISATION FOR THE PROHIBITION
OF CHEMICAL WEAPONS

№ 38

Постоянное представительство Российской Федерации при Организации по запрещению химического оружия (далее – ОЗХО) свидетельствует свое уважение Техническому секретариату ОЗХО (далее – Секретариат) и в дополнение к нотам Постоянного представительства №5 от 10 марта 2022 года, №6 от 22 марта 2022 года, №7 от 30 марта 2022 года, №9 от 6 апреля 2022 года, №11 от 7 апреля 2022 года, №14 от 11 апреля 2022 года, №16 от 25 апреля 2022 года, №17 от 7 мая 2022 года, №18 от 12 мая 2022 года, №19 от 18 мая 2022 года, №23 от 30 мая 2022 года, №25 от 31 мая 2022 года, №26 от 1 июня 2022 года, №27 от 6 июня 2022 года, №28 от 6 июня 2022 год, №29 от 9 июня 2022 года, №33 от 29 июня 2022 года, №34 от 5 июля 2022 года и №37 от 25 июля 2022 года имеет честь обратить внимание Секретариата на следующую информацию, предоставленную Министерством обороны Российской Федерации.

**ТЕХНИЧЕСКОМУ СЕКРЕТАРИАТУ
ОРГАНИЗАЦИИ ПО ЗАПРЕЩЕНИЮ
ХИМИЧЕСКОГО ОРУЖИЯ**

г. Гаага

На масложировом комбинате в г. Славянске Донецкой Народной Республики сотрудники службы безопасности Украины в ближайшее время планируют произвести подрыв емкостей с химически опасным веществом – гексаном, общим объемом более 120 тонн. В результате таких действий может образоваться ядовитое облако, которое распространится более чем на 10 километров. В зоне химического поражения окажутся все жилые районы г. Славянска и близлежащих населенных пунктов.

В случае реализации этой провокации киевские власти по уже отработанному сценарию планируют обвинить Вооруженные Силы Российской Федерации и формирования Донецкой Народной Республики в якобы неизбирательных ударах по потенциально опасным объектам с последующим широким распространением этих материалов в украинских и западных СМИ, а также на различных Интернет-ресурсах.

Призываем государства-участники Конвенции о запрещении химического оружия (далее – Конвенция) оказать влияние на киевский режим и принять действенные меры по недопущению провокаций с токсичными химикатами и использования вооруженными формированиями Украины химически опасных объектов в военных целях.

Еще раз акцентируем внимание на том, что в ходе выполнения задач Специальной военной операции Вооруженные Силы Российской Федерации и воинские формирования Донецкой Народной Республики и Луганской Народной Республики не наносят ударов по объектам гражданской инфраструктуры.

Российская Федерация подтверждает твердую приверженность своим обязательствам по Конвенции.

Постоянное представительство просит незамедлительно распространить данную ноту среди всех государств-участников Конвенции и разместить ее на веб-сайте ОЗХО.

Постоянное представительство пользуется случаем, чтобы возобновить Секретариату уверения в своем весьма высоком уважении.



A.O.

Гага, «25» июля 2022 года



PERMANENT REPRESENTATION
OF THE RUSSIAN FEDERATION
TO THE ORGANISATION FOR THE PROHIBITION
OF CHEMICAL WEAPONS

№ __38__

The Permanent Representation of the Russian Federation to the Organisation for the Prohibition of Chemical Weapons (OPCW) presents its compliments to the Technical Secretariat of the OPCW (hereinafter “the Secretariat”) and, in addition to the Permanent Representation’s Notes Verbales No. 5, dated 10 March 2022, No. 6, dated 22 March 2022, No. 7, dated 30 March 2022, No. 9, dated 6 April 2022, No. 11, dated 7 April 2022, No. 14, dated 11 April 2022, No. 16, dated 25 April 2022, No. 17, dated 7 May 2022, No. 18, dated 12 May 2022, No. 19, dated 18 May 2022, No. 23, dated 30 May 2022, No. 25, dated 31 May 2022, No. 26, dated 1 June 2022, No. 27, dated 6 June 2022, No. 28, dated 6 June 2022, No. 29, dated 9 June 2022, No. 33, dated 29 June 2022, No. 34, dated 5 July 2022, and No. 37, dated 25 July 2022, has the honour of drawing the attention of the Secretariat to the following information provided by the Ministry of Defence of the Russian Federation.

**TECHNICAL SECRETARIAT
ORGANISATION FOR THE PROHIBITION
OF CHEMICAL WEAPONS
The Hague**

At a fats and oils industrial complex in the city of Slavyansk, in the People's Republic of Donetsk, personnel from the Ukrainian Security Service are planning to carry out the explosive destruction in the near future of containers holding a total of over 120 tonnes of hexane, a chemically hazardous substance. These actions could result in the formation of a toxic cloud spreading over more than 10 kilometres. All of the residential areas of the city of Slavyansk and nearby towns would be in the zone of chemical exposure.

If this provocation is carried out, the Kiev authorities—in line with the now tried-and-true scenario—plan to accuse the Armed Forces of the Russian Federation and the armed groups of the People's Republic of Donetsk of allegedly engaging in indiscriminate strikes on potentially hazardous facilities, and then widely circulate these materials among both Ukrainian and Western media outlets, as well as a variety of Internet resources.

We call upon the States Parties to the Chemical Weapons Convention (hereinafter “the Convention”) to exert influence on the Kiev regime and take effective measures to prevent provocations with toxic chemicals and the use of hazardous chemical facilities by Ukrainian armed groups for military purposes.

We would once again underscore the point that in the course of carrying out the tasks of the Special Military Operation, the Armed Forces of the Russian Federation and the military formations of the People's Republic of Donetsk and the People's Republic of Lugansk do not launch strikes upon civil infrastructure.

The Russian Federation confirms its strong commitment to its obligations under the Convention.

The Permanent Representation requests that this Note be immediately distributed among all States Parties to the Convention and published on the OPCW website.

The Permanent Representation avails itself of this opportunity to renew to the Secretariat the assurances of its highest consideration.

[initials]



[official seal of the Embassy of Russia
in the Netherlands]

The Hague, 25 July 2022



**ПОСТОЯННОЕ ПРЕДСТАВИТЕЛЬСТВО
РОССИЙСКОЙ ФЕДЕРАЦИИ
ПРИ ОРГАНИЗАЦИИ ПО ЗАПРЕЩЕНИЮ
ХИМИЧЕСКОГО ОРУЖИЯ**

PERMANENT REPRESENTATION
OF THE RUSSIAN FEDERATION
TO THE ORGANISATION FOR THE PROHIBITION
OF CHEMICAL WEAPONS

№ 34

Постоянное представительство Российской Федерации при Организации по запрещению химического оружия (далее – ОЗХО) свидетельствует свое уважение Техническому секретариату ОЗХО (далее – Секретариат) и в дополнение к нотам Постоянного представительства №5 от 10 марта 2022 года, №6 от 22 марта 2022 года, №7 от 30 марта 2022 года, №9 от 6 апреля 2022 года, №11 от 7 апреля 2022 года, №14 от 11 апреля 2022 года, №16 от 25 апреля 2022 года, №17 от 7 мая 2022 года, №18 от 12 мая 2022 года, №19 от 18 мая 2022 года, №23 от 30 мая 2022 года, №25 от 31 мая 2022 года, №26 от 1 июня 2022 года, №27 от 6 июня 2022 года, №28 от 6 июня 2022 год, №29 от 9 июня 2022 года, №33 от 29 июня 2022 года и №34 от 5 июля 2022 года имеет честь обратить внимание Секретариата на следующую информацию, предоставленную Министерством обороны Российской Федерации.

**ТЕХНИЧЕСКОМУ СЕКРЕТАРИАТУ
ОРГАНИЗАЦИИ ПО ЗАПРЕЩЕНИЮ
ХИМИЧЕСКОГО ОРУЖИЯ**

г. Гаага

В г. Константиновке Донецкой Народной Республики украинские националисты заминировали хранилища радиоактивных и химических отходов металлургического предприятия по производству свинца, которые они планируют взорвать при отступлении из города.

Вооруженные силы Украины, используя объекты химической промышленности для размещения подразделений и военной техники, создают предпосылки к возникновению техногенных аварий, в результате которых могут пострадать тысячи мирных граждан.

Призываем государства-участники Конвенции о запрещении химического оружия (далее – Конвенция) оказать влияние на киевский режим и принять действенные меры по недопущению провокаций с токсичными химикатами и использования вооруженными формированиями Украины химически опасных объектов в военных целях.

Российская Федерация подтверждает твердую приверженность своим обязательствам по Конвенции. Вооруженные Силы Российской Федерации не применяют и не планируют применять химическое оружие.

Постоянное представительство просит незамедлительно распространить данную ноту среди всех государств-участников Конвенции и разместить ее на веб-сайте ОЗХО.

Постоянное представительство пользуется случаем, чтобы возобновить Секретариату уверения в своем весьма высоком уважении.



Гаага, «25» июля 2022 года



PERMANENT REPRESENTATION
OF THE RUSSIAN FEDERATION
TO THE ORGANISATION FOR THE PROHIBITION
OF CHEMICAL WEAPONS

№ __37__

The Permanent Representation of the Russian Federation to the Organisation for the Prohibition of Chemical Weapons (OPCW) presents its compliments to the Technical Secretariat of the OPCW (hereinafter “the Secretariat”) and, in addition to the Permanent Representation’s Notes Verbales No. 5, dated 10 March 2022, No. 6, dated 22 March 2022, No. 7, dated 30 March 2022, No. 9, dated 6 April 2022, No. 11, dated 7 April 2022, No. 14, dated 11 April 2022, No. 16, dated 25 April 2022, No. 17, dated 7 May 2022, No. 18, dated 12 May 2022, No. 19, dated 18 May 2022, No. 23, dated 30 May 2022, No. 25, dated 31 May 2022, No. 26, dated 1 June 2022, No. 27, dated 6 June 2022, No. 28, dated 6 June 2022, No. 29, dated 9 June 2022, No. 33, dated 29 June 2022, and No. 34, dated 5 July 2022, has the honour of drawing the attention of the Secretariat to the following information provided by the Ministry of Defence of the Russian Federation.

**TECHNICAL SECRETARIAT
ORGANISATION FOR THE PROHIBITION
OF CHEMICAL WEAPONS
The Hague**

In the city of Konstantinovka, in the People's Republic of Donetsk, Ukrainian nationalists have planted explosives on storage units holding radioactive and chemical waste from a metallurgy enterprise that produces lead, and they plan to detonate these upon their retreat from the city.

The Armed Forces of Ukraine are using chemical industrial facilities to house troops and military equipment, thus creating the preconditions for the onset of a manmade disaster, which could result in thousands of civilian victims.

We call upon the States Parties to the Chemical Weapons Convention (hereinafter "the Convention") to exert influence on the Kiev regime and take effective measures to prevent provocations with toxic chemicals and the use of hazardous chemical facilities by Ukrainian armed groups for military purposes.

The Russian Federation confirms its strong commitment to its obligations under the Convention. The Armed Forces of the Russian Federation do not use chemical weapons, nor do they plan to do so.

The Permanent Representation requests that this Note be immediately distributed among all States Parties to the Convention and published on the OPCW website.

The Permanent Representation avails itself of this opportunity to renew to the Secretariat the assurances of its highest consideration.



[initials]

[official seal of the Embassy of Russia
in the Netherlands]

The Hague, 25 July 2022



**ПОСТОЯННОЕ ПРЕДСТАВИТЕЛЬСТВО
РОССИЙСКОЙ ФЕДЕРАЦИИ
ПРИ ОРГАНИЗАЦИИ ПО ЗАПРЕЩЕНИЮ
ХИМИЧЕСКОГО ОРУЖИЯ**

**PERMANENT REPRESENTATION
OF THE RUSSIAN FEDERATION
TO THE ORGANISATION FOR THE PROHIBITION
OF CHEMICAL WEAPONS**

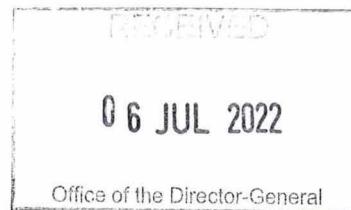

№ 34

Постоянное представительство Российской Федерации при Организации по запрещению химического оружия (далее – ОЗХО) свидетельствует свое уважение Техническому секретариату ОЗХО (далее – Секретариат) и в дополнение к нотам Постоянного представительства №5 от 10 марта 2022 года, №6 от 22 марта 2022 года, №7 от 30 марта 2022 года, №9 от 6 апреля 2022 года, №11 от 7 апреля 2022 года, №14 от 11 апреля 2022 года, №16 от 25 апреля 2022 года, №17 от 7 мая 2022 года, №18 от 12 мая 2022 года, №19 от 18 мая 2022 года, №23 от 30 мая 2022 года, №25 от 31 мая 2022 года, №26 от 1 июня 2022 года, №27 от 6 июня 2022 года, №28 от 6 июня 2022 год, №29 от 9 июня 2022 года и №33 от 29 июня 2022 года имеет честь обратить внимание Секретариата на следующую информацию, предоставленную Министерством обороны Российской Федерации.

По имеющимся достоверным данным, в н.п. Николаевка, Донецкая Народная Республика, осуществляется подготовка

**ТЕХНИЧЕСКОМУ СЕКРЕТАРИАТУ
ОРГАНИЗАЦИИ ПО ЗАПРЕЩЕНИЮ
ХИМИЧЕСКОГО ОРУЖИЯ**

г. Гаага

провокации с применением отравляющих веществ. Для этого на насосно-фильтрационную станцию Славянской теплоэлектростанции украинские неонацисты завезли емкости с жидким хлором (свыше шести тысяч литров), которые они заминировали и планируют подорвать при подходе подразделений российских войск и формирований Донецкой Народной Республики.

В случае реализации такой провокации украинские власти намерены обвинить Вооруженные Силы Российской Федерации в неизбирательных ударах по химически опасным объектам с широким распространением сфабрикованных материалов в украинских и западных СМИ. Такие акции украинских националистов представляют непосредственную угрозу целям и принципам Конвенции.

Кроме того, вооруженные силы Украины, используя объекты химической промышленности для размещения подразделений и военной техники, создают предпосылки к возникновению техногенных аварий, в результате которых могут пострадать тысячи мирных граждан.

Так, в г. Николаеве на территории предприятия «УкрХимТрансАммиак» (ул. Владимира Станко) боевики оборудовали позиции артиллерии и РСЗО. В г. Харькове на предприятии «Харьков Химпром» (ул. Промышленная) дислоцированы подразделения территориальной обороны и размещено тяжелое вооружение. В г. Одессе в непосредственной близости от ОАО «Одесский портовый холодильник» (ул. Таможенная площадь) украинские войска разместили бронетехнику и крупнокалиберную артиллерию.

Призываем государства-участники оказать влияние на киевский режим и принять действенные меры по недопущению

использования вооруженными формированиями Украины химически опасных объектов в военных целях.

Российская Федерация подтверждает твердую приверженность своим обязательствам по Конвенции. Вооруженные Силы Российской Федерации не применяют и не планируют применять химическое оружие.

Постоянное представительство просит незамедлительно распространить данную ноту среди всех государств-участников Конвенции и разместить ее на веб-сайте ОЗХО.

Постоянное представительство пользуется случаем, чтобы возобновить Секретариату уверения в своем весьма высоком уважении.



Гаага, «05» июля 2022 года



PERMANENT REPRESENTATION
OF THE RUSSIAN FEDERATION
TO THE ORGANISATION FOR THE PROHIBITION
OF CHEMICAL WEAPONS

№ __34__

The Permanent Representation of the Russian Federation to the Organisation for the Prohibition of Chemical Weapons (OPCW) presents its compliments to the Technical Secretariat of the OPCW (hereinafter “the Secretariat”) and, in addition to the Permanent Representation’s Notes Verbales No. 5, dated 10 March 2022, No. 6, dated 22 March 2022, No. 7, dated 30 March 2022, No. 9, dated 6 April 2022, No. 11, dated 7 April 2022, No. 14, dated 11 April 2022, No. 16, dated 25 April 2022, No. 17, dated 7 May 2022, No. 18, dated 12 May 2022, No. 19, dated 18 May 2022, No. 23, dated 30 May 2022, No. 25, dated 31 May 2022, No. 26, dated 1 June 2022, No. 27, dated 6 June 2022, No. 28, dated 6 June 2022, No. 29, dated 9 June 2022, and No. 33, dated 29 June 2022, has the honour of drawing the attention of the Secretariat to the following information provided by the Ministry of Defence of the Russian Federation.

According to reliable information at hand, a provocation involving the use of toxic chemicals is being prepared in the town of

**TECHNICAL SECRETARIAT
ORGANISATION FOR THE PROHIBITION
OF CHEMICAL WEAPONS
The Hague**

Nikolayevka, in the People's Republic of Donetsk. For this purpose, Ukrainian neo-Nazis have brought containers of liquid chlorine into the water pumping and filtration unit of the Slavyansk thermal power plant and are planning to detonate them as Russian troops and units from the People's Republic of Donetsk approach.

In the event that this provocation is carried out, the Ukrainian authorities intend to accuse the Armed Forces of the Russian Federation of launching indiscriminate strikes on hazardous chemical facilities and widely distribute fabricated materials among Ukrainian and Western media outlets. These actions on the part of Ukrainian nationalists pose a direct threat to the goals and principles of the Convention.

Furthermore, by using industrial chemical facilities to house their troops and military equipment, the Armed Forces of Ukraine are creating the preconditions for the onset of manmade disaster, which could lead to thousands of civilian victims.

For example, fighters have set up artillery positions and multiple-launch rocket systems on the premises of the enterprise "UkrKhimTransAmmiak" (on Vladimir Stanko Street) in the town of Nikolayev. Territorial defence units are stationed at the enterprise "Kharkov Khimprom" (on Promyshlennaya Street) in the city of Kharkov with heavy weaponry. In the city of Odessa, Ukrainian troops have placed armoured vehicles and heavy artillery in direct proximity to OAO "Odessky portovy kholodylnyk" (on Tamozhennaya Ploschad Street).

We call upon the States Parties to exert influence on the Kiev regime and take effective measures to prevent the

use of hazardous chemical facilities by Ukrainian armed groups for military purposes.

The Russian Federation confirms its strong commitment to its obligations under the Convention. The Armed Forces of the Russian Federation do not use chemical weapons, nor do they plan to do so.

The Permanent Representation requests that this Note be immediately distributed among all States Parties to the Convention and published on the OPCW website.

The Permanent Representation avails itself of this opportunity to renew to the Secretariat the assurances of its highest consideration.



[initials]

[official seal of the Embassy of Russia
in the Netherlands]

The Hague, 05 July 2022



**ПОСТОЯННОЕ ПРЕДСТАВИТЕЛЬСТВО
РОССИЙСКОЙ ФЕДЕРАЦИИ
ПРИ ОРГАНИЗАЦИИ ПО ЗАПРЕЩЕНИЮ
ХИМИЧЕСКОГО ОРУЖИЯ**

PERMANENT REPRESENTATION
OF THE RUSSIAN FEDERATION
TO THE ORGANISATION FOR THE PROHIBITION
OF CHEMICAL WEAPONS

№ 33

Постоянное представительство Российской Федерации при Организации по запрещению химического оружия (далее – ОЗХО) свидетельствует свое уважение Техническому секретариату ОЗХО (далее – Секретариат) и в дополнение к нотам Постоянного представительства №5 от 10 марта 2022 года, №6 от 22 марта 2022 года, №7 от 30 марта 2022 года, №9 от 6 апреля 2022 года, №11 от 7 апреля 2022 года, №14 от 11 апреля 2022 года, №16 от 25 апреля 2022 года, №17 от 7 мая 2022 года, №18 от 12 мая 2022 года, №19 от 18 мая 2022 года, №23 от 30 мая 2022 года, №25 от 31 мая 2022 года, №26 от 1 июня 2022 года, №27 от 6 июня 2022 года, №28 от 6 июня 2022 года и №29 от 9 июня 2022 года имеет честь обратить внимание Секретариата на следующую информацию, предоставленную Министерством обороны Российской Федерации.

По имеющимся достоверным данным, сотрудниками службы безопасности Украины (далее СБУ) готовится

**ТЕХНИЧЕСКОМУ СЕКРЕТАРИАТУ
ОРГАНИЗАЦИИ ПО ЗАПРЕЩЕНИЮ
ХИМИЧЕСКОГО ОРУЖИЯ**

г. Гаага

очередная провокация для обвинения Вооруженных Сил Российской Федерации в применении химического оружия против мирного населения. В санаторий министерства охраны здоровья Украины «Приморский» (населенный пункт Курортный Одесской области) 18 июня 2022 года прибыли представители СБУ, которые прорабатывали с руководством учреждения вопросы приема, размещения и оказания медицинской помощи пострадавшим от поражения химическими веществами.

Заранее предупреждаем все государства-участники Конвенции о запрещении химического оружия (далее – Конвенция), что организаторы провокаций с токсичными химикатами планируют широкое распространение соответствующих материалов в украинских и западных СМИ, а также посредством Интернет-ресурсов. Такие акции украинских националистов представляют непосредственную угрозу целям и принципам Конвенции.

Российская Федерация подтверждает твердую приверженность своим обязательствам по Конвенции. Вооруженные Силы Российской Федерации не применяют и не планируют применять химическое оружие.

Постоянное представительство просит незамедлительно распространить данную ноту среди всех государств-участников Конвенции и разместить ее на веб-сайте ОЗХО.

Постоянное представительство пользуется случаем, чтобы возобновить Секретариату уверения в своем весьма высоком уважении.



Гаага, «*ASK*» июня 2022 года



PERMANENT REPRESENTATION
OF THE RUSSIAN FEDERATION
TO THE ORGANISATION FOR THE PROHIBITION
OF CHEMICAL WEAPONS

№ __33__

The Permanent Representation of the Russian Federation to the Organisation for the Prohibition of Chemical Weapons (OPCW) presents its compliments to the Technical Secretariat of the OPCW (hereinafter “the Secretariat”) and, in addition to the Permanent Representation’s Notes Verbales No. 5, dated 10 March 2022, No. 6, dated 22 March 2022, No. 7, dated 30 March 2022, No. 9, dated 6 April 2022, No. 11, dated 7 April 2022, No. 14, dated 11 April 2022, No. 16, dated 25 April 2022, No. 17, dated 7 May 2022, No. 18, dated 12 May 2022, No. 19, dated 18 May 2022, No. 23, dated 30 May 2022, No. 25, dated 31 May 2022, No. 26, dated 1 June 2022, No. 27, dated 6 June 2022, No. 28, dated 6 June 2022, and No. 29, dated 9 June 2022, has the honour of drawing the attention of the Secretariat to the following information provided by the Ministry of Defence of the Russian Federation.

According to reliable information at hand, personnel of the Ukrainian Security Service (USS) are preparing another

**TECHNICAL SECRETARIAT
ORGANISATION FOR THE PROHIBITION
OF CHEMICAL WEAPONS
The Hague**

provocation in order to blame the Armed Forces of the Russian Federation of the use of chemical weapons against civilians. Representatives of the USS arrived at the “Primorsky” health resort (at the town of Kurortny, Odessa Region) of the Ukrainian Ministry of Health on 18 June 2022 and worked with the facility’s management on matters concerning the intake and placement of, and administration of medical aid to, victims of chemical exposure.

We are warning all States Parties to the Chemical Weapons Convention (hereinafter “the Convention”) in advance that the organisers of provocations involving toxic chemicals are planning the extensive distribution of relevant materials to Ukrainian and Western media outlets, as well as through Internet resources. These actions on the part of Ukrainian nationalists pose a direct threat to the goals and principles of the Convention.

The Russian Federation confirms its strong commitment to its obligations under the Convention. The Armed Forces of the Russian Federation do not use chemical weapons, nor do they plan to do so.

The Permanent Representation requests that this Note be immediately distributed among all States Parties to the Convention and published on the OPCW website.

The Permanent Representation avails itself of this opportunity to renew to the Secretariat the assurances of its highest consideration.

[initials]



[official seal of the Embassy of Russia
in the Netherlands]

The Hague, 29 June 2022



**ПОСТОЯННОЕ ПРЕДСТАВИТЕЛЬСТВО
РОССИЙСКОЙ ФЕДЕРАЦИИ
ПРИ ОРГАНИЗАЦИИ ПО ЗАПРЕЩЕНИЮ
ХИМИЧЕСКОГО ОРУЖИЯ**

PERMANENT REPRESENTATION
OF THE RUSSIAN FEDERATION
TO THE ORGANISATION FOR THE PROHIBITION
OF CHEMICAL WEAPONS

№ 30

Постоянное представительство Российской Федерации при Организации по запрещению химического оружия (ОЗХО) свидетельствует свое уважение Техническому секретариату ОЗХО (далее – Секретариат) и, ссылаясь на ноту Секретариата NV/ODG-290/22 от 10 июня 2022 года, имеет честь разъяснить информацию, представленную в ноте Постоянного представительства №29 от 9 июня 2022 года.

В упомянутой ноте изложен сценарий, которым, по данным Министерства обороны Российской Федерации, намеревается воспользоваться служба безопасности Украины для осуществления химической провокации в Сумской области с целью последующего обвинения Вооруженных Сил Российской Федерации в применении химического оружия. Одной из составляющих этого плана является задействование потенциала ОЗХО для возможного подтверждения факта химического отравления. Российская Федерация не высказывает в этой связи претензий к Секретариату, как это было интерпретировано последним.

**ТЕХНИЧЕСКОМУ СЕКРЕТАРИАТУ
ОРГАНИЗАЦИИ ПО ЗАПРЕЩЕНИЮ
ХИМИЧЕСКОГО ОРУЖИЯ**

г. Гаага

Постоянное представительство выражает уверенность в необходимости предпринимать все возможные усилия, направленные на предупреждение и предотвращение трагических событий, способных повлечь за собой ужасные последствия: гибель гражданского населения, химическое заражение воздуха, местности и водных источников. Именно с этой целью Российская сторона на регулярной основе передает в Секретариат и просит незамедлительно довести до сведения всех государств-участников поступающую информацию о химических приготовлениях украинских радикальных группировок.

Российская Федерация подтверждает твердую приверженность своим обязательствам по Конвенции и призывает все остальные государства-участники уважать строго международный характер обязанностей Генерального директора, инспекторов и других сотрудников и не пытаться оказывать на них влияние при выполнении ими своих обязанностей в полном соответствии с положениями пункта 47 статьи VIII Конвенции. Постоянное представительство рассчитывает, что все стороны впредь будут воздержаться от выражения необоснованных сомнений в четком соблюдении Российской Федерацией всех без исключения положений Конвенции.

Постоянное представительство просит распространить данную ноту среди всех государств-участников Конвенции и разместить ее на веб-сайте ОЗХО.

Постоянное представительство пользуется случаем, чтобы возобновить Секретариату уверения в своем весьма высоком уважении.

Гаага, « 14 » июня 2022 года





PERMANENT REPRESENTATION
OF THE RUSSIAN FEDERATION
TO THE ORGANISATION FOR THE PROHIBITION
OF CHEMICAL WEAPONS

№ __30__

The Permanent Representation of the Russian Federation to the Organisation for the Prohibition of Chemical Weapons (OPCW) presents its compliments to the Technical Secretariat of the OPCW (hereinafter “the Secretariat”) and, with reference to the Secretariat’s Note NV/ODG-290/22, dated 10 June 2022, has the honour of clarifying the information provided in Note No. 29, dated 9 June 2022, from the Permanent Representation.

The aforementioned Note described a scenario that, according to the information of the Ministry of Defence of the Russian Federation, Ukraine’s Security Service intends to take advantage of in order to carry out a chemical provocation in the Sumy Region, with the aim of subsequently accusing the Armed Forces of the Russian Federation of the use of chemical weapons. One of the elements of this plan is engaging the resources of the OPCW to potentially confirm an incident of chemical poisoning. The Russian Federation is not airing any grievances to the Secretariat in this regard, as the Secretariat had interpreted.

**TECHNICAL SECRETARIAT
ORGANISATION FOR THE PROHIBITION
OF CHEMICAL WEAPONS
The Hague**

The Permanent Representation expresses its confidence in the need to make every possible effort to forewarn and prevent tragic events capable of having horrendous consequences: civilian deaths, and chemical contamination of the air, ground, and water sources. It is with this goal that the Russian side regularly submits to the Secretariat incoming information about chemical preparations by radical Ukrainian groups and requests immediate distribution thereof among all States Parties.

The Russian Federation reaffirms its firm commitment to its obligations under the Convention and calls upon all other States Parties to respect the strictly international nature of the responsibilities of the Director-General, inspectors, and other staff, and not to try to exert any influence on them as they fulfil their obligations in full compliance with the provisions of paragraph 47 of Article VIII of the Convention. The Permanent Representation believes that going forward, all sides will refrain from voicing unsubstantiated doubts regarding the Russian Federation's strict compliance with all of the provisions of the Convention without exception.

The Permanent Representation requests that this Note be distributed among all States Parties to the Convention and published on the OPCW website.

The Permanent Representation avails itself of this opportunity to renew to the Secretariat the assurances of its very highest consideration.



[initials]

[official seal of the Embassy of Russia
in the Netherlands]

The Hague, 14 June 2022



Embassy of Ukraine
in the Kingdom of the Netherlands

78 Zeestraat, 2518AD,
The Hague,
The Netherlands

+31703626095
+31703615565 (fax)
emb_nl@mfa.gov.ua

Nº 61219/35-196/50-40800

The Permanent Representation of Ukraine to the Organisation for the Prohibition of Chemical Weapons (OPCW) presents its compliments to the Technical Secretariat and has the honour to refer to Note Verbale dated 27 February 2022 Nº 61219/30-196/50-3, Note Verbale dated 11 March Nº 61219/35-196/50-18783, Note Verbale dated on 18 March 2022 Nº 61219/35-196/50-20231, Note Verbale dated 20 March Nº 61219/30-196/50-20583, Note Verbale dated 22 March Nº 61219/30-196/50-21493, Note Verbale dated 07 April Nº 61219/30-196/50-24179, Note Verbale dated 12 April Nº 61219/30-196/50-25231, Note Verbale dated 25 April Nº 61219/30-196/50-28451, Note Verbale dated 09 May Nº 61219/30-196/50-60, Note Verbale dated 11 May Nº 61219/30-196/50-31834, Note Verbale dated 24 May Nº 61219/30-196/50-31885, Note Verbale dated 30 May Nº 61219/30-196/50-36735 and Note Verbale dated 31 May Nº 61219/30-196/50-37431 and informs the OPCW that during the last two weeks the Russian Federation has been undertaking a constant and indiscriminate bombardment of the city of Severodonetsk in Lugansk Region. The key tactical goal of the occupiers has not changed. They are pressing for control of Severodonetsk, where very fierce fighting is going on - literally for every meter of territory.

The Kremlin Regime is determined to conquer the city at any cost. As the result of indiscriminate Russian shelling 500 Ukrainian civilians are sheltering in the basement of "Azot" chemical plant. The shelling caused a huge fire to break out on 12 June and there is a serious risk of more release of toxic chemicals.

We call on Russia to immediately cease firing and to stop killing innocent Ukrainian people.

**Technical Secretariat
of the OPCW
The Hague**

We urge the OPCW and the States Parties to continue closely monitor all violations of the CWC by Russia in Ukraine.

Russia is an aggressor State. Ukraine is a strong supporter of the Convention and remains deeply concerned about the use of chemical weapons by the Kremlin Regime on our territory. We are acting in strict compliance with relevant provisions of the CWC.

The Permanent Representation of Ukraine to the OPCW avails itself of this opportunity to renew to the Technical Secretariat of the OPCW the assurances of its highest consideration.



Слєб
The Hague, 13 June 2022



OPCW

Organisation for the Prohibition of Chemical Weapons

NV/ODG-290/22

The Technical Secretariat (the “Secretariat”) of the Organisation for the Prohibition of Chemical Weapons (“OPCW”) presents its compliments to the Permanent Representation of the Russian Federation to the Organisation for the Prohibition of Chemical Weapons (“Permanent Representation”) and has the honour to acknowledge receipt of the Note Verbale of the Permanent Representation No. 29, dated 9 June 2022.

The Secretariat expresses its concern at the claims levelled by the Russian Federation against the Secretariat in its Note Verbale No. 29 and recalls that the Secretariat works impartially for 193 States Parties to the Convention, including the Russian Federation and Ukraine.

Moreover, the Secretariat recalls that its personnel is composed of international civil servants who originate from more than 80 countries from all regions of the world, who perform their duties in the most independent way. The Secretariat emphasises that in performance of its duties, in line with Art. VIII paragraph 46 of the Chemical Weapons Convention (“Convention”), the Secretariat staff does not seek or receive instructions from any Government or from any other source external to the Organisation. It is the responsibility of all States Parties, including the Russian Federation, to ensure that the personnel of the Secretariat is able to carry out its activities in the best possible conditions without undue interference and with the utmost regard for the safety and independence of the Secretariat’s personnel.

On its part, the Secretariat will continue to perform its functions impartially, with the highest international standards that guarantee an unquestionable professionalism and independence. It will do so inter alia through monitoring any breaches of the Convention such as allegations of use of chemical weapons, assisting States Parties when needed, and when in line with the mandates it has received under the Convention and decisions by the OPCW Conference of the States Parties and the Executive Council.

The Secretariat invites the Permanent Representative of the Russian Federation to the OPCW to refrain from such unfounded claims and is informed that the present Note Verbale of the Secretariat, together with Note Verbale No. 29 of the Permanent Representation, will be shared with all States Parties, and posted on the OPCW public website.

The Technical Secretariat of the Organisation for the Prohibition of Chemical Weapons avails itself of this opportunity to renew to the Permanent Representation of the Russian Federation to the Organisation for the Prohibition of Chemical Weapons the assurances of its highest consideration.

The Hague, 10 June 2022

Permanent Representation of the Russian Federation
to the OPCW
Andries Bickerweg 2
2517 JP The Hague

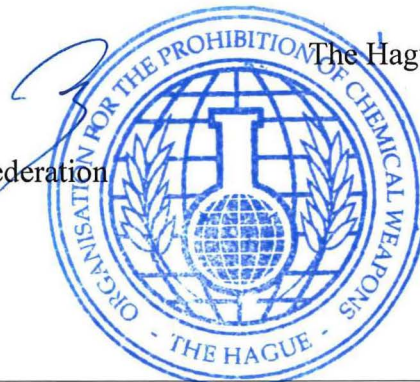

Page 1 of 1



**ПОСТОЯННОЕ ПРЕДСТАВИТЕЛЬСТВО
РОССИЙСКОЙ ФЕДЕРАЦИИ
ПРИ ОРГАНИЗАЦИИ ПО ЗАПРЕЩЕНИЮ
ХИМИЧЕСКОГО ОРУЖИЯ**

PERMANENT REPRESENTATION
OF THE RUSSIAN FEDERATION
TO THE ORGANISATION FOR THE PROHIBITION
OF CHEMICAL WEAPONS

№ 29

Постоянное представительство Российской Федерации при Организации по запрещению химического оружия (далее – ОЗХО) свидетельствует свое уважение Техническому секретариату ОЗХО (далее – Секретариат) и в дополнение к нотам Постоянного представительства №5 от 10 марта 2022 года, №6 от 22 марта 2022 года, №7 от 30 марта 2022 года, №9 от 6 апреля 2022 года, №11 от 7 апреля 2022 года, №14 от 11 апреля 2022 года, №16 от 25 апреля 2022 года, №17 от 7 мая 2022 года, №18 от 12 мая 2022 года, №19 от 18 мая 2022 года, №23 от 30 мая 2022 года, №25 от 31 мая 2022 года, №26 от 1 июня 2022 года, №27 от 6 июня 2022 года и №28 от 6 июня 2022 года имеет честь довести до сведения Секретариата следующую информацию, предоставленную Министерством обороны Российской Федерации.

По имеющимся достоверным данным, сотрудниками службы безопасности Украины готовится очередная

**ТЕХНИЧЕСКОМУ СЕКРЕТАРИАТУ
ОРГАНИЗАЦИИ ПО ЗАПРЕЩЕНИЮ
ХИМИЧЕСКОГО ОРУЖИЯ**

г. Гаага

провокация с применением опасных химических веществ. В городе Сумы военнослужащим вооруженных сил Украины и личному составу подразделений территориальной обороны выданы костюмы химической защиты. Проводятся тренировки по порядку действий при объявлении химической тревоги. По замыслу Киева, подразделения вооруженных сил Украины нанесут артиллерийские удары из населенных пунктов Сумской области по приграничным районам Российской Федерации. После постановочного ответного огневого воздействия, якобы осуществленного российскими Вооруженными Силами, в районе провокации сотрудники украинских спецслужб собираются распылить сильнодействующие ядовитые вещества.

Заранее предупреждаем все государства-участники Конвенции о запрещении химического оружия (далее – КЗХО), что по планам организаторов этой провокации, факт химического отравления должен быть зафиксирован экспертами Организации по запрещению химического оружия и использован для последующего обвинения Вооруженных Сил Российской Федерации в применении химического оружия.

Российская Федерация подтверждает твердую приверженность своим обязательствам по КЗХО. Вооруженные Силы России не применяют химическое оружие. Все его запасы уничтожены в 2017 году под строгим международным контролем, что и было подтверждено ОЗХО.

Постоянное представительство просит незамедлительно распространить данную ноту среди всех государств-участников КЗХО и разместить ее на веб-сайте ОЗХО.

Постоянное представительство пользуется случаем, чтобы возобновить Секретариату уверения в своем весьма высоком уважении.



Гаага, « 9 » июня 2022 года



PERMANENT REPRESENTATION
OF THE RUSSIAN FEDERATION
TO THE ORGANISATION FOR THE PROHIBITION
OF CHEMICAL WEAPONS

№ 29

The Permanent Representation of the Russian Federation to the Organisation for the Prohibition of Chemical Weapons (OPCW) presents its compliments to the Technical Secretariat of the OPCW (hereinafter “the Secretariat”) and, in addition to the Permanent Representation’s Notes Verbales No. 5, dated 10 March 2022, No. 6, dated 22 March 2022, No. 7, dated 30 March 2022, No. 9, dated 6 April 2022, No. 11, dated 7 April 2022, No. 14, dated 11 April 2022, No. 16, dated 25 April 2022, No. 17, dated 7 May 2022, No. 18, dated 12 May 2022, No. 19, dated 18 May 2022, No. 23, dated 30 May 2022, No. 25, dated 31 May 2022, No. 26, dated 1 June 2022 and No. 27, dated 6 June 2022, has the honour of informing the Secretariat of the following information as provided by the Ministry of Defence of the Russian Federation.

According to reliable information at hand, personnel of the Ukrainian Security Service are preparing another

Provocation involving the use of hazardous chemicals. In the city of Sumy, servicemen with the Ukrainian Armed Forces and personnel of divisions of territorial defence have been issued chemical protective suits. Training is being conducted on actions to be taken in the event that a chemical alarm is sounded. Kiev expects that Ukrainian Armed Forces troops will launch artillery fire from towns in the Sumy Region targeting areas of the Russian Federation along the border. After retaliatory fire is staged to look like it has come from the Russian Armed Forces, personnel from the Ukrainian Special Services will gather to disperse a potent toxic substance.

We are warning all States Parties to the Chemical Weapons Convention (hereinafter “the Convention”) in advance that according to the plans of those organising this provocation, the actual instance of chemical poisoning is to be recorded by the experts of the Organisation for the Prohibition of Chemical Weapons and used to subsequently accuse the Armed Forces of the Russian Federation of using chemical weapons.

The Russian Federation confirms its strong commitment to its obligations under the Convention. The Russian Armed Forces do not use chemical weapons. Its entire stockpile was destroyed in 2017 under strict international control, which was confirmed by the OPCW.

The Permanent Representation requests that this Note be immediately distributed among all States Parties to the Convention and published on the OPCW website.

The Permanent Representation avails itself of this opportunity to renew to the Secretariat the assurances of its highest consideration.

[initials]



[official seal of the Embassy of Russia
in the Netherlands]

The Hague, 9 June 2022



**ПОСТОЯННОЕ ПРЕДСТАВИТЕЛЬСТВО
РОССИЙСКОЙ ФЕДЕРАЦИИ
ПРИ ОРГАНИЗАЦИИ ПО ЗАПРЕЩЕНИЮ
ХИМИЧЕСКОГО ОРУЖИЯ**

PERMANENT REPRESENTATION
OF THE RUSSIAN FEDERATION
TO THE ORGANISATION FOR THE PROHIBITION
OF CHEMICAL WEAPONS

№ 28

Постоянное представительство Российской Федерации при Организации по запрещению химического оружия (далее – ОЗХО) свидетельствует свое уважение Техническому секретариату ОЗХО (далее – Секретариат) и в дополнение к нотам Постоянного представительства №5 от 10 марта 2022 года, №6 от 22 марта 2022 года, №7 от 30 марта 2022 года, №9 от 6 апреля 2022 года, №11 от 7 апреля 2022 года, №14 от 11 апреля 2022 года, №16 от 25 апреля 2022 года, №17 от 7 мая 2022 года, №18 от 12 мая 2022 года, №19 от 18 мая 2022 года, №23 от 30 мая 2022 года, №25 от 31 мая 2022 года и №26 от 1 июня 2022 года имеет честь довести до сведения Секретариата следующую информацию, предоставленную Министерством обороны Российской Федерации.

Киевские власти, осознавая невозможность дальнейшего сопротивления и удержания промышленной зоны в городе Северодонецк Луганской Народной Республики, приказали сводной тактической группе (уцелевший личный состав

**ТЕХНИЧЕСКОМУ СЕКРЕТАРИАТУ
ОРГАНИЗАЦИИ ПО ЗАПРЕЩЕНИЮ
ХИМИЧЕСКОГО ОРУЖИЯ**

г. Гаага

79 отдельной десантно-штурмовой бригады вооруженных сил Украины, 117 и 118 отдельных батальонов 111 отдельной бригады территориальной обороны) заминировать на северодонецком предприятии «Азот» емкости с селитрой и азотной кислотой, общий объем которых превышает 100 тонн.

По замыслу Киева, подрыв этих цистерн с ядовитыми химикатами позволит задержать наступление подразделений Вооруженных Сил Российской Федерации путем создания зоны химического заражения. Украинских националистов не останавливает тот факт, что в результате данного террористического акта с применением токсичных химикатов могут пострадать мирные граждане, как это ранее произошло с жителями населенных пунктов Кременная и Рубежное в результате подрыва неонацистами (31 мая 2022 года) цистерны с азотной кислотой на этом же предприятии.

В случае реализации этой бесчеловечной акции киевские власти по уже отработанному сценарию планируют обвинить Вооруженные Силы Российской Федерации в создании техногенной экологической катастрофы с широким распространением этих материалов в украинских и западных СМИ, а также на различных Интернет-ресурсах.

Постоянное представительство просит незамедлительно распространить данную ноту среди всех государств-участников КЗХО и разместить ее на веб-сайте ОЗХО.

Постоянное представительство пользуется случаем, чтобы возобновить Секретариату уверения в своем весьма высоком уважении.



Гаага, « 06 » июня 2022 года

ASH



PERMANENT REPRESENTATION
OF THE RUSSIAN FEDERATION
TO THE ORGANISATION FOR THE PROHIBITION
OF CHEMICAL WEAPONS

№ __28__

The Permanent Representation of the Russian Federation to the Organisation for the Prohibition of Chemical Weapons (OPCW) presents its compliments to the Technical Secretariat of the OPCW (hereinafter “the Secretariat”) and, in addition to the Permanent Representation’s Notes Verbales No. 5, dated 10 March 2022, No. 6, dated 22 March 2022, No. 7, dated 30 March 2022, No. 9, dated 6 April 2022, No. 11, dated 7 April 2022, No. 14, dated 11 April 2022, No. 16, dated 25 April 2022, No. 17, dated 7 May 2022, No. 18, dated 12 May 2022, No. 19, dated 18 May 2022, No. 23, dated 30 May 2022, No. 25, dated 31 May 2022, and No. 26, dated 1 June 2022, has the honour of informing the Secretariat of the following information as provided by the Ministry of Defence of the Russian Federation.

The Kiev authorities, having recognised that it is not possible to continue to resist and hold the industrial zone in the city of Severodonetsk, in the People’s Republic of Lugansk, have instructed a composite task group (the surviving contingent of

**TECHNICAL SECRETARIAT
ORGANISATION FOR THE PROHIBITION
OF CHEMICAL WEAPONS
The Hague**

the 79th detached air assault brigade of the Ukrainian Armed Forces, the 117th and 118th detached battalions, and the 111th detached territorial defence brigade) to plant explosives on containers of the Severodonetsk enterprise “Azot” holding nitrate and nitric acid, the total amount of which exceeds 100 tonnes.

According to Kiev’s plan, the explosive destruction of these tankers containing toxic chemicals will make it possible to hold back the advance of troops of the Armed Forces of the Russian Federation by creating a chemical contamination zone. Ukrainian nationalists are not deterred by the fact that this terrorist act involving toxic chemicals could lead to the suffering of peaceful civilians, similar to what took place with the residents of the towns of Kremennaya and Rubezhnoye following the explosive destruction by neo-Nazis (31 May 2022) of tankers containing nitric acid at this very same enterprise.

In the event that this inhumane act is carried out, the Kiev authorities, working within their tried and tested scenario, plan to accuse the Armed Forces of the Russian Federation of creating a manmade environmental catastrophe and will broadcast these materials in Ukrainian and Western media outlets, as well as on various Internet resources.

The Permanent Representation requests that this Note be immediately distributed among all States Parties to the Convention and published on the OPCW website.

The Permanent Representation avails itself of this opportunity to renew to the Secretariat the assurances of its highest consideration.



[initials]

[official seal of the Embassy of Russia
in the Netherlands]

The Hague, 6 June 2022



**ПОСТОЯННОЕ ПРЕДСТАВИТЕЛЬСТВО
РОССИЙСКОЙ ФЕДЕРАЦИИ
ПРИ ОРГАНИЗАЦИИ ПО ЗАПРЕЩЕНИЮ
ХИМИЧЕСКОГО ОРУЖИЯ**

PERMANENT REPRESENTATION
OF THE RUSSIAN FEDERATION
TO THE ORGANISATION FOR THE PROHIBITION
OF CHEMICAL WEAPONS

№ 27

Постоянное представительство Российской Федерации при Организации по запрещению химического оружия (далее – ОЗХО) свидетельствует свое уважение Техническому секретариату ОЗХО (далее – Секретариат) и, ссылаясь на ноту Постоянного представительства Российской Федерации при ОЗХО №26 от 1 июня 2022 года, привлекает внимание Секретариата к ложным сведениям, изложенным в нотах Постоянного представительства Украины при ОЗХО №61219/35-196/50-37431 от 31 мая 2022 года и Постоянного представительства Великобритании при ОЗХО №63/2022 от 1 июня 2022 года.

На одной из фотографий, приложенных к вышеуказанной ноте Постоянного представительства Украины при ОЗХО, отчетливо видны деревья, не имеющие лиственного покрова, что однозначно не соответствует погодно-климатическим условиям на Украине по состоянию на конец мая 2022 года. Это вызывает обоснованные сомнения в том, что данная

**ТЕХНИЧЕСКОМУ СЕКРЕТАРИАТУ
ОРГАНИЗАЦИИ ПО ЗАПРЕЩЕНИЮ
ХИМИЧЕСКОГО ОРУЖИЯ**

г. Гаага

фотография имеет отношение к событиям, произошедшим 31 мая 2022 года на заводе «Азот» в городе Северодонецке Луганской Народной Республики. Предоставление такого рода ложных данных свидетельствует о готовности украинской стороны идти на сознательный подлог с целью намеренного введения в заблуждение Секретариата и думающих государств-участников Конвенции о запрещении химического оружия (далее – Конвенция).

Тем не менее, несмотря на своевременное предупреждение Российской стороны о готовящихся украинскими националистами химических провокациях, а также предоставление украинской стороной заведомо сфальсифицированных данных, Постоянное представительство Великобритании при ОЗХО, демонстративно закрывая глаза на явные нестыковки в украинской версии происходящего, поспешило обвинить Российскую Федерацию в нанесении безответственных ударов по объектам украинской химической промышленности, подготовке к применению химического оружия на Украине и развернутой на площадке ОЗХО дезинформационной кампании.

Категорически отвергаем эти безосновательные утверждения, которые идут в русле традиционного для Великобритании в последнее время стиля «highly likely». Это относится, в частности, к провокациям «Белых касок» и вооруженной оппозиции на территории Сирии, сфальсифицированному «делу Скрипалей», а также конспирологической истории с мнимым отравлением А.Навального. Ни одного сколько-нибудь серьезного доказательства этих обвинений ни Российской стороне, ни государствам-участникам КЗХО предоставлено не было.

Российская Федерация подтверждает приверженность своим обязательствам по Конвенции и выражает глубокую обеспокоенность развернутой украинской стороной, а теперь и Великобританией кампанией по дезинформации, цель которой – намеренное введение в заблуждение международного сообщества. Украинские националисты являются единственными, у кого есть мотив для применения токсичных химикатов в качестве оружия.

Постоянное представительство просит незамедлительно распространить данную ноту среди всех государств-участников Конвенции и разместить ее на веб-сайте ОЗХО.

Постоянное представительство пользуется случаем, чтобы возобновить Секретариату уверения в своем весьма высоком уважении.



06 » июня 2022 года



PERMANENT REPRESENTATION
OF THE RUSSIAN FEDERATION
TO THE ORGANISATION FOR THE PROHIBITION
OF CHEMICAL WEAPONS

№ __27__

The Permanent Representation of the Russian Federation to the Organisation for the Prohibition of Chemical Weapons (OPCW) presents its compliments to the Technical Secretariat of the OPCW (hereinafter “the Secretariat”) and, with reference to Note Verbale No. 26, dated 1 June 2022 from the Permanent Representation of the Russian Federation, draws the attention of the Secretariat to the false information set out in Note Verbales No. 61219/35-196/50-37431, dated 31 May 2022 from the Permanent Representation of Ukraine to the OPCW, and No. 63/2022, dated 1 June 2022, from the Permanent Representation of Great Britain to the OPCW.

One of the photographs attached to the aforementioned Note by the Permanent Representation of Ukraine to the OPCW clearly depicts trees without leaves, which unequivocally does not match the weather and climate conditions in Ukraine as at the end of May 2022. This gives rise to substantial doubts that said

**TECHNICAL SECRETARIAT
ORGANISATION FOR THE PROHIBITION
OF CHEMICAL WEAPONS
The Hague**

photograph is related to the events that took place on 31 May 2022 at the “Azot” plant in the city of Severodonetsk, in the People’s Republic of Lugansk. The presentation of this kind of false information speaks to the readiness of the Ukrainian side to intentionally resort to fabrication in order to purposely mislead the Secretariat and rational States Parties to the Chemical Weapons Convention (hereinafter “the Convention”).

Nevertheless, in spite of the prompt warning from the Russian side of the chemical provocations being prepared by Ukrainian nationalists, as well as the provision by the Ukrainian side of knowingly falsified information, the Permanent Representation of Great Britain to the OPCW demonstratively ignored the obvious flaws in the Ukrainian account of what took place and rushed to accuse the Russian Federation of launching reckless strikes against Ukrainian chemical industry facilities, preparing for the use of chemical weapons in Ukraine, and launching a disinformation campaign within the OPCW.

We categorically reject these groundless assertions, which are traditionally in keeping with Great Britain’s recent style of “highly likely”. This refers, in particular, to the provocations of the “White Helmets” and the armed opposition in Syrian territory, the falsification of the “Skripal affair”, and the conspiratorial tale of the alleged poisoning of Mr Navalny. Not even the slightest bit of serious evidence of these accusations has been presented either to the Russian side or to the States Parties to the Convention.

The Russian Federation confirms its dedication to its obligations under the Convention and expresses its deep concern regarding the disinformation campaign conducted by the Ukrainian side—and now Great Britain—the goal of which is to mislead the international community. Ukrainian nationalists are the only ones with a motive to use toxic chemicals as a weapon.

The Permanent Representation requests that this Note be immediately distributed among all States Parties to the Convention and published on the OPCW website.

The Permanent Representation avails itself of this opportunity to renew to the Secretariat the assurances of its highest consideration.



[initials]

[official seal of the Embassy of Russia
in the Netherlands]

The Hague, 6 June 2022



**ПОСТОЯННОЕ ПРЕДСТАВИТЕЛЬСТВО
РОССИЙСКОЙ ФЕДЕРАЦИИ
ПРИ ОРГАНИЗАЦИИ ПО ЗАПРЕЩЕНИЮ
ХИМИЧЕСКОГО ОРУЖИЯ**

PERMANENT REPRESENTATION
OF THE RUSSIAN FEDERATION
TO THE ORGANISATION FOR THE PROHIBITION
OF CHEMICAL WEAPONS

№ 26

Постоянное представительство Российской Федерации при Организации по запрещению химического оружия (далее – ОЗХО) свидетельствует свое уважение Техническому секретариату ОЗХО (далее – Секретариат) и, ссылаясь на ноту Постоянного представительства №17 от 7 мая 2022 года, имеет честь привлечь внимание Секретариата к ложным сведениям, изложенным в ноте Постоянного представительства Украины при ОЗХО №61219/35-196/50-37431 от 31 мая 2022 года.

Министерство обороны Российской Федерации еще 6 мая 2022 года предупреждало о готовящейся украинскими националистами провокации на заводе «Азот» в городе Северодонецке Луганской Народной Республики путем минирования емкостей с опасными химическими веществами. Постоянное представительство своевременно информировало об этом Секретариат и государства-участники Конвенции о запрещении химического оружия (далее – Конвенция) вышеупомянутой нотой №17. В ней, в частности, сообщалось,

**ТЕХНИЧЕСКОМУ СЕКРЕТАРИАТУ
ОРГАНИЗАЦИИ ПО ЗАПРЕЩЕНИЮ
ХИМИЧЕСКОГО ОРУЖИЯ**

г. Гаага

что украинские националисты заминировали емкости с химическими веществами (аммиак, аммиачная селитра, азотная кислота) для их немедленного подрыва в случае вынужденного оставления своих позиций. Цель – обвинить российских военнослужащих в уничтожении мирных жителей и возникновении техногенной катастрофы. Реализация данного плана чревата химическим заражением воздуха, местности и водоисточников. При этом особую опасность представляет возможность попадания сильнодействующих ядовитых веществ в реку Северный Донец, которая является основной водной артерией и источником питьевой воды для Восточной Украины и республик Донбасса.

К сожалению, несмотря на предупреждения Российской стороны, украинские радикалы решились на такой акт отчаяния. В этой связи Следственный комитет Российской Федерации зафиксировал и проведет расследование факта подрыва цистерны с химикатами в городе Северодонецке.

Провокации украинских националистов с применением химического оружия против гражданского населения представляют непосредственную угрозу целям и принципам Конвенции.

Постоянное представительство просит распространить данную ноту среди всех государств-участников Конвенции и разместить ее на веб-сайте ОЗХО.

Постоянное представительство пользуется случаем, чтобы возобновить Секретариату уверения в своем весьма высоком уважении.



Гага, «01» июня 2022 года

AM



PERMANENT REPRESENTATION
OF THE RUSSIAN FEDERATION
TO THE ORGANISATION FOR THE PROHIBITION
OF CHEMICAL WEAPONS

№ __26__

The Permanent Representation of the Russian Federation to the Organisation for the Prohibition of Chemical Weapons (OPCW) presents its compliments to the Technical Secretariat of the OPCW (hereinafter “the Secretariat”) and, referring to the Permanent Representation’s Note Verbale No. 17, dated 7 May 2022, has the honour of drawing the attention of the Secretariat to the false information provided in Note Verbale No. 61219/35-196/50-37431, dated 31 May 2022, from the Permanent Representation of Ukraine to the OPCW.

As early as on 6 May 2022, the Ministry of Defence of the Russian Federation warned about the provocation at the “Azot” plant in the city of Severodonetsk, in the People’s Republic of Lugansk, being prepared by Ukrainian nationalists planting bombs on containers holding hazardous chemicals. The Permanent Representation promptly made this information available to the Secretariat and States Parties to the Convention on Chemical Weapons (hereinafter “the Convention”), in the aforementioned Note Verbale No. 17. It read, inter alia, that Ukrainian nationalists had planted bombs on containers containing chemicals (ammonium, ammonium nitrate, nitric acid) in order to cause immediate explosion should they be forced to abandon their positions. The objective would be to accuse the Russian military of killing peaceful residents and triggering a man-made catastrophe. The implementation of this plan

**TECHNICAL SECRETARIAT
ORGANISATION FOR THE PROHIBITION
OF CHEMICAL WEAPONS
The Hague**

would lead to the chemical contamination of the air, ground, and water sources. Furthermore, the possibility of highly active toxic chemicals contaminating the Seversky Donetsk river poses a particular danger; this river is a key waterway and a source of potable water for Eastern Ukraine and the republics of the Donbass.

Regrettably, despite the warnings by the Russian side, Ukrainian radicals went for this move of desperation. In this respect, the Investigative Committee of the Russian Federation will take note of, and investigate, the act of detonating the containers holding chemicals in the city of Severodonetsk.

The provocations by Ukrainian nationalists using chemical weapons against the civil population constitute a direct threat to the purposes and principles of the Convention.

The Permanent Representation requests that this Note be distributed among all States Parties to the Convention and published on the OPCW website.

The Permanent Representation avails itself of this opportunity to renew to the Secretariat the assurances of its highest consideration.

[initials]

[official seal of the Embassy of Russia
in the Netherlands]

The Hague, 1 June 2022

Note No. 63/2022

Her Britannic Majesty's Permanent Representation to the Organisation for the Prohibition of Chemical Weapons (OPCW) presents its compliments to the Technical Secretariat of the OPCW (the Secretariat) and refers to the Russian Federation's Note Verbale No. 5, dated 10 March 2022; No. 6, dated 22 March 2022; No. 7, dated 30 March 2022; No. 9, dated 6 April 2022; No. 11, dated 7 April 2022; No. 14, dated 11 April 2022; No. 16, dated 25 April 2022; No. 17, dated 7 May 2022; No. 18, dated 12 May 2022; No. 19, dated 18 May 2022 and No 23 dated 30 May. The United Kingdom requests that this Note Verbale be circulated to all States Parties as soon as possible and made available on Catalyst and the OPCW website.

The United Kingdom condemns the Russian Federation's military assault on Ukraine, which is an egregious violation of international law and the UN Charter. Russian military airstrikes on Ukraine's chemical industry facilities are deeply irresponsible.

The series of allegations from the Russian Federation about chemical weapons 'provocations' being prepared in Ukraine are without basis. Wild accusations, made in order to distract from its own behaviour, are an established feature of Russian disinformation. Russia bears sole responsibility for its attack on Ukraine, a sovereign democratic state.

The Russian Federation has never previously raised concerns in the OPCW about chemical weapons related activities in Ukraine. Now, three months on from its illegal invasion, it appears the Russian Federation is hastily retrofitting a justification for its actions.

Suggestions that the United Kingdom or other states are supporting Ukrainian 'chemical provocations' are baseless. The United Kingdom, Ukraine and the vast

majority of States around the world oppose the use of chemical weapons in all circumstances.

The Russian Federation, in contrast, has shown that it is prepared to flout the core tenets of the Chemical Weapons Convention, whether in relation to its own actions or those of its allies in the Syrian Arab Republic. It is worth noting just how many cases of chemical weapons use in recent years have had some connection to the Russian Federation.

The latest Russian disinformation campaign reflects similar tactics used to try and cover up chemical weapons use by the Asad regime in Syria. Independent, impartial international investigations have now confirmed eight separate uses of chemical weapons by the Asad regime. The Russian Federation has denied each one and abused its position on the UN Security Council to shield the Asad regime from accountability.

Russian state agents were responsible for the use of a chemical weapon in Salisbury in 2018, as well as the attempted poisoning of Alexey Navalny in Russia in 2020. In both cases the OPCW Technical Secretariat confirmed the use of a nerve agent from the Novichok group. This category of nerve agent was developed in the former Soviet Union as part of a programme maintained by the Russian Federation.

It is possible that the recent succession of unfounded Russian allegations about Ukraine is a prelude to the use of chemical weapons by the Russian Federation. It is deeply concerning that on 11 April, a proxy for the Russian Federation in occupied areas of Ukraine, Eduard Basurin, called for chemical weapons to be used to 'smoke out' Ukrainian forces defending Mariupol.

Any use of chemical weapons in Ukraine by the Russian Federation would be a violation of the Chemical Weapons Convention. Such a step would be completely unacceptable and would have severe consequences.

Her Britannic Majesty's Permanent Representation to the OPCW avails itself of this opportunity to renew to the Technical Secretariat of the OPCW the assurance of its highest consideration.

British Embassy

The Hague

1 June 2022





Embassy of Ukraine
in the Kingdom of the Netherlands

78 Zeestraat, 2518AD,
The Hague,
The Netherlands

+31703626095
+31703615565 (fax)
emb_nl@mfa.gov.ua

Nº 61219/35-196/50- 37431

The Permanent Representation of Ukraine to the Organisation for the Prohibition of Chemical Weapons (OPCW) presents its compliments to the Technical Secretariat and referring to the Note Verbale dated 27 February 2022 Nº 61219/30-196/50-3, Note Verbale dated 11 March Nº 61219/35-196/50-18783, Note Verbale dated on 18 March 2022 Nº 61219/35-196/50-20231, Note Verbale dated 20 March Nº 61219/30-196/50-20583, Note Verbale dated 22 March Nº 61219/30-196/50-21493, Note Verbale dated 07 April Nº 61219/30-196/50-24179, Note Verbale dated 12 April Nº 61219/30-196/50-25231, Note Verbale dated 25 April Nº 61219/30-196/50-28451, Note Verbale dated 09 May Nº 61219/30-196/50-60, Note Verbale dated 11 May Nº 61219/30-196/50-31834, Note Verbale dated 24 May Nº 61219/30-196/50-31885 and Note Verbale dated 30 May Nº 61219/30-196/50-36735 and regrets to inform the OPCW that the Russian dictator, Putin, has ordered his Armed forces to intensify their attacks on Severodonetsk in the Lugansk Region of Ukraine.

Having made little progress on the battlefield, on the 31 of May at 06:45 pm the Russian military targeted the large-scale chemical industry complex "Azot" in order to create chemical pollution. The Russian military's strikes in this area, including blind aerial bombing, are just madness.

**Technical Secretariat
of the OPCW
The Hague**

As a result of the airstrikes a railway tank containing nitric acid was damaged. A huge cloud of toxic chemicals was released and moved across the city. The weather conditions as of 07:00 pm on 31 of May 2022 were: air temperature: 28°C, soil temperature: 27 °C, wind speed: 3 m/s, clear, southwest wind.

According to preliminary calculations a full tank of nitric acid (54,5 m³) could cause a leak of chemicals up to 2 km in height and distributed over 5 km², with an evaporation time of up to 2 days.

Because of the constant Russian bombardment of the Severodonetsk and street fights in the city Ukrainian Authorities are making every effort to mitigate the possible threat to the civilian population. No casualties have yet been reported.

We urge the OPCW and the States Parties to continue closely monitor all possible violations of the CWC by the Kremlin regime in Ukraine.

Russia is an aggressor State. Ukraine is a strong supporter of the Convention and remains deeply concerned about the use of chemical weapons by the Russian Federation on our territory. We are acting in strict compliance with relevant provisions of the CWC.

The Permanent Representation of Ukraine to the OPCW avails itself of this opportunity to renew to the Technical Secretariat of the OPCW the assurances of its highest consideration.



The Hague, 31 May 2022







**ПОСТОЯННОЕ ПРЕДСТАВИТЕЛЬСТВО
РОССИЙСКОЙ ФЕДЕРАЦИИ
ПРИ ОРГАНИЗАЦИИ ПО ЗАПРЕЩЕНИЮ
ХИМИЧЕСКОГО ОРУЖИЯ**

PERMANENT REPRESENTATION
OF THE RUSSIAN FEDERATION
TO THE ORGANISATION FOR THE PROHIBITION
OF CHEMICAL WEAPONS

№ 25

Постоянное представительство Российской Федерации при Организации по запрещению химического оружия (далее – ОЗХО) свидетельствует свое уважение Техническому секретариату ОЗХО (далее – Секретариат) и в дополнение к нотам Постоянного представительства №5 от 10 марта 2022 года, №6, от 22 марта 2022 года, №7 от 30 марта 2022 года, №9 от 6 апреля 2022 года, №11 от 7 апреля 2022 года, №14 от 11 апреля 2022 года, №16 от 25 апреля 2022 года, №17 от 7 мая 2022 года, №18 от 12 мая 2022 года, №19 от 18 мая 2022 года и №23 от 30 мая 2022 года имеет честь привлечь внимание Секретариата к ложной информации, изложенной в вербальной ноте Постоянного представительства Украины при ОЗХО №61219/35-196/50-34885 от 24 мая 2022 года.

Министерство обороны Российской Федерации в ходе брифинга 21 мая 2022 года проинформировало о том, что в районе города Одессы на «Одесском припортовом заводе»

**ТЕХНИЧЕСКОМУ СЕКРЕТАРИАТУ
ОРГАНИЗАЦИИ ПО ЗАПРЕЩЕНИЮ
ХИМИЧЕСКОГО ОРУЖИЯ**

г. Гаага

находились хранилища с топливом, предназначенным для бронетехники украинских националистов. 20 мая 2022 года высокоточными ракетами ВКС России были уничтожены исключительно упомянутые хранилища с топливом. Информация Министерства обороны России была подтверждена украинской стороной, в частности, Оперативным командованием Юг ВСУ, которое сообщило 21 мая 2022 года об отсутствии в результате ракетного удара пострадавших и угрозы здоровью мирного населения и окружающей среде.

Учитывая намерения киевских властей спровоцировать химический инцидент и возложить вину на нашу страну за использование ОМУ, Российская Федерация прилагает всяческие усилия по недопущению такого рода акций и защите химических предприятий, расположенных на украинской территории. Минобороны России неоднократно отмечало многочисленные вопиющие факты использования киевскими властями объектов гражданской инфраструктуры в военных целях.

Нота украинской стороны является частью агрессивной кампании дезинформации и пропаганды с целью голословного обвинения нашей страны в нарушении своих обязательств по КЗХО и создания информационного фона для сокрытия свидетельств продолжающейся деструктивной политики киевского режима в отношении собственных граждан.

Постоянное представительство просит распространить данную ноту среди всех государств-участников КЗХО и разместить ее на веб-сайте ОЗХО.

Постоянное представительство пользуется случаем, чтобы возобновить Секретариату уверения в своем весьма высоком уважении.

ASH

Гаага, « 31 » мая 2022 года





PERMANENT REPRESENTATION
OF THE RUSSIAN FEDERATION
TO THE ORGANISATION FOR THE PROHIBITION
OF CHEMICAL WEAPONS

№ __25__

The Permanent Representation of the Russian Federation to the Organisation for the Prohibition of Chemical Weapons (OPCW) presents its compliments to the Technical Secretariat of the OPCW (hereinafter “the Secretariat”) and, in addition to the Permanent Representation’s Notes Verbales No. 5, dated 10 March 2022, No. 6, dated 22 March 2022, No. 7, dated 30 March 2022, No. 9, dated 6 April 2022, No. 11, dated 7 April 2022, No. 14, dated 11 April 2022, No. 16, dated 25 April 2022, No. 17, dated 7 May 2022, No. 18, dated 12 May 2022, No. 19, dated 18 May 2022, and No. 23, dated 30 May 2022, has the honour of drawing the attention of the Secretariat to the false information provided in Note Verbale No. 61219/35-196/50-34885, dated 24 May 2022, from the Permanent Representation of Ukraine to the OPCW.

At the briefing on 21 May 2022, the Ministry of Defence of the Russian Federation stated that, at the Odessa Port Plant located near the city of Odessa, there were storage sites holding fuel for the armoured vehicles of Ukrainian nationalists. On 20 May 2022, high-precision missiles of the Russian Aerospace Forces destroyed only the aforementioned fuel storage sites. The information of the Russian Ministry of Defence was confirmed by the Ukrainian side, particularly by the Operational Command South of the Ukrainian Armed Forces that

**TECHNICAL SECRETARIAT
ORGANISATION FOR THE PROHIBITION
OF CHEMICAL WEAPONS
The Hague**

stated on 21 May 2022 that there had been no casualties or threat to the health of civilians or to the environment as a result of the missile strike.

Considering the intent of Kiev authorities to provoke a chemical incident and cast the blame for using WMD on our country, the Russian Federation makes every effort to prevent any such actions and to protect chemical enterprises located on Ukrainian territory. The Russian Ministry of Defence has repeatedly noted the many blatant facts concerning the Kiev authorities having used civil infrastructure for military purposes.

The Note by the Ukrainian side is part of an aggressive disinformation and propaganda campaign aimed at baselessly accusing our country of violating its obligations under the Convention, and creating a media coverage to conceal the evidence of the continuing destructive policy of the Kiev regime towards its citizens.

The Permanent Representation requests that this Note be distributed among all States Parties to the Convention and published on the OPCW website.

The Permanent Representation avails itself of this opportunity to renew to the Secretariat the assurances of its highest consideration.



[initials]

[official seal of the Embassy of Russia
in the Netherlands]

The Hague, 31 May 2022



Embassy of Ukraine
in the Kingdom of the Netherlands

78 Zeestraat, 2518AD,
The Hague,
The Netherlands

+31703626095
+31703615565 (fax)
emb_nl@mfa.gov.ua

Nº 61219/35-196/50-36735

The Permanent Representation of Ukraine to the Organisation for the Prohibition of Chemical Weapons (OPCW) presents its compliments to the Technical Secretariat and has the honour to refer to Note Verbale dated 27 February 2022 Nº 61219/30-196/50-3, Note Verbale dated 11 March Nº 61219/35-196/50-18783, Note Verbale dated on 18 March 2022 Nº 61219/35-196/50-20231, Note Verbale dated 20 March Nº 61219/30-196/50-20583, Note Verbale dated 22 March Nº 61219/30-196/50-21493, Note Verbale dated 07 April Nº 61219/30-196/50-24179, Note Verbale dated 12 April Nº 61219/30-196/50-25231, Note Verbale dated 25 April Nº 61219/30-196/50-28451, Note Verbale dated 09 May Nº 61219/30-196/50-60, Note Verbale dated 11 May Nº 61219/30-196/50-31834 and Note Verbale dated 24 May Nº 61219/30-196/50-31885 informs the OPCW that according to the information from the Ministry of Defense of Ukraine on 30 May 2022 Russian troops have fired on the ammonia pipeline "Togliatti - Odesa" in the Bakhmut district, Donetsk region.

As a result of this targeted shelling the tightness of the branch of the ammonia pipeline was damaged (approximately 200 mm of diameter) and there was a leak of ammonia (no pressure in the pipeline). A toxic cloud moved over the ground (southeast wind 3-4 m/s, no precipitation) from the village of Travneve towards Bakhmut (16 km), Odrativka (12 km), Gladosove (2 km), Opytne (16 km), Dacha (5 km) and Mykolayivka Druha (10 km).

**Technical Secretariat
of the OPCW
The Hague**

The local authorities and the State Emergency Service of Ukraine swiftly alerted the civilian population of the whole region to the possible threats and how to protect themselves. No casualties were reported.

We urge the OPCW and the State Parties to continue to closely monitor all actions by Russia inside Ukraine sovereign territory which could violate the CWC.

The Permanent Representation of Ukraine to the OPCW avails itself of this opportunity to renew to the Technical Secretariat of the OPCW the assurances of its highest consideration. *elk*



The Hague, 30 May 2022



**ПОСТОЯННОЕ ПРЕДСТАВИТЕЛЬСТВО
РОССИЙСКОЙ ФЕДЕРАЦИИ
ПРИ ОРГАНИЗАЦИИ ПО ЗАПРЕЩЕНИЮ
ХИМИЧЕСКОГО ОРУЖИЯ**

PERMANENT REPRESENTATION
OF THE RUSSIAN FEDERATION
TO THE ORGANISATION FOR THE PROHIBITION
OF CHEMICAL WEAPONS

№ 23

Постоянное представительство Российской Федерации при Организации по запрещению химического оружия (далее – ОЗХО) свидетельствует свое уважение Техническому секретариату ОЗХО (далее – Секретариат) и в дополнение к нотам Постоянного представительства №5 от 10 марта 2022 года, №6, от 22 марта 2022 года, №7 от 30 марта 2022 года, №9 от 6 апреля 2022 года, №11 от 7 апреля 2022 года, №14 от 11 апреля 2022 года, №16 от 25 апреля 2022 года, №17 от 7 мая 2022 года, №18 от 12 мая 2022 года и №19 от 18 мая 2022 года имеет честь довести до сведения Секретариата следующую информацию, предоставленную Министерством обороны Российской Федерации.

По данным, представленным пленными украинскими военнослужащими, боевики националистических батальонов осуществляют подготовку очередной провокации с применением отравляющих веществ. Планируется обстрел приграничной территории Российской Федерации из жилого

**ТЕХНИЧЕСКОМУ СЕКРЕТАРИАТУ
ОРГАНИЗАЦИИ ПО ЗАПРЕЩЕНИЮ
ХИМИЧЕСКОГО ОРУЖИЯ**

г. Гаага

района города Сумы с тем, чтобы спровоцировать российские подразделения на ответный удар, после чего взорвать емкости с химически опасными веществами. Если раньше в ходе подготовки диверсий с применением токсичных химикатов украинские власти выводили мирное население из районов планируемого заряжения, то теперь для получения «максимального резонанса» эвакуация гражданских лиц не проводится.

Для фото- и видеосъемки в городе Сумы находятся журналисты иностранных информационных агентств. Российская сторона заранее предупреждает Секретариат, а также все государства-участники Конвенции о запрещении химического оружия (далее – КЗХО), что после осуществления указанных и других подобных провокаций украинские власти планируют распространить обвинения в адрес Российской Федерации через западные средства массовой информации, различные Интернет-ресурсы и медиа-платформы.

Постоянное представительство просит распространить данную ноту среди всех государств-участников КЗХО и разместить ее на веб-сайте ОЗХО.

Постоянное представительство пользуется случаем, чтобы возобновить Секретариату уверения в своем весьма высоком уважении.



A. SIA

Гаага, «30» мая 2022 года



PERMANENT REPRESENTATION
OF THE RUSSIAN FEDERATION
TO THE ORGANISATION FOR THE PROHIBITION
OF CHEMICAL WEAPONS

№ __23__

The Permanent Representation of the Russian Federation to the Organisation for the Prohibition of Chemical Weapons (OPCW) presents its compliments to the Technical Secretariat of the OPCW (hereinafter “the Secretariat”) and, in addition to the Permanent Representation’s Notes Verbales No. 5, dated 10 March 2022, No. 6, dated 22 March 2022, No. 7, dated 30 March 2022, No. 9, dated 6 April 2022, No. 11, dated 7 April 2022, No. 14, dated 11 April 2022, No. 16, dated 25 April 2022, No. 17, dated 7 May 2022, No. 18, dated 12 May 2022, and No. 19, dated 18 May 2022, has the honour of advising the Secretariat of the following information provided by the Defence Ministry of the Russian Federation.

According to information provided by Ukrainian prisoners of war, fighters of nationalist battalions are preparing another provocation involving toxic substances. There are plans to shell the border territory of the Russian Federation from the residential

**TECHNICAL SECRETARIAT
ORGANISATION FOR THE PROHIBITION
OF CHEMICAL WEAPONS
The Hague**

area of the city of Sumy in order to provoke Russian units to launch a counter strike, and subsequently detonate containers holding hazardous chemical substances. In contrast to previous preparations for provocations involving toxic chemicals, where the Ukrainian authorities would evacuate civilians from areas of planned contamination, this time civilians are not being evacuated in order to attract “maximum attention”.

There are journalists from foreign media outlets in Sumy, prepared to take photos and record video. The Russian side is forewarning the Secretariat, as well as all States Parties to the Chemical Weapons Convention (hereinafter “the Convention”) that once this and other similar provocations have been carried out, the Ukrainian authorities intend to place the blame on the Russian Federation through Western media outlets and various Internet resources and media platforms.

The Permanent Representation requests that this Note be distributed among all States Parties to the Convention and published on the OPCW website.

The Permanent Representation avails itself of this opportunity to renew to the Secretariat the assurances of its highest consideration.



[initials]

[official seal of the Embassy of Russia
in the Netherlands]

The Hague, 30 May 2022



Embassy of Ukraine
in the Kingdom of the Netherlands

78 Zeestraat, 2518AD,
The Hague,
The Netherlands

+31703626095
+31703615565 (fax)
emb_nl@mfa.gov.ua

Nº 61219/35-196/50-34885

The Permanent Representation of Ukraine to the Organisation for the Prohibition of Chemical Weapons (OPCW) presents its compliments to the Technical Secretariat and has the honour to refer to Note Verbale dated 27 February 2022 Nº 61219/30-196/50-3, Note Verbale dated 11 March Nº 61219/35-196/50-18783, Note Verbale dated on 18 March 2022 Nº 61219/35-196/50-20231, Note Verbale dated 20 March Nº 61219/30-196/50-20583, Note Verbale dated 22 March Nº 61219/30-196/50-21493, Note Verbale dated 07 April Nº 61219/30-196/50-24179, Note Verbale dated 12 April Nº 61219/30-196/50-25231, Note Verbale dated 25 April Nº 61219/30-196/50-28451, Note Verbale dated 09 May Nº 61219/30-196/50-60 and Note Verbale dated 11 May Nº 61219/30-196/50-31834 and wishes to condemn in the strongest possible terms the latest attempts by the Russian Federation to justify its illegal invasion of the sovereign territory of Ukraine, in violation of the UN Charter.

The Russian Federation is now conducting a blatant disinformation campaign targeting States Parties to the Chemical Weapons Convention to spread completely false information about Ukraine.

Having no obvious success on the battlefield and with clear evidence showing that Russia is shelling civilian and industrial infrastructure, Russia is now trying to justify its actions. Meanwhile, Russia's military aggression is causing daily losses among the civilian population.

**Technical Secretariat
of the OPCW
The Hague**

The Kremlin regime has given the order to conquer the territory and destroy the free people of Ukraine at any cost.

Most recently, Russia's armed aggression included the shelling of the JSC Odessa port plant on May 20, 2022, one of the largest industrial enterprises in Ukraine for the production of mineral fertilizers. With the involvement of 75 specialists and 20 units of special equipment, the fire at the facility (300 sq.m.) was brought under control by the Ukraine authorities. Russia's reckless attacks could easily cause very serious chemical leaks and more casualties.

We emphasize that Ukraine is a strong supporter of the Convention and rejects absolutely all assertions to the contrary by the Russian Federation. Russia is the aggressor state. The false allegations made by Russia are intended to cover up their own provocations, including the possible use of chemical weapons against Ukrainian people.

We urge the OPCW and the State Parties to continue to closely monitor all violations of the CWC by Russia in Ukraine.

The Permanent Representation of Ukraine to the OPCW avails itself of this opportunity to renew to the Technical Secretariat of the OPCW the assurances of its highest consideration.

The Hague, 24 May 2022





**ПОСТОЯННОЕ ПРЕДСТАВИТЕЛЬСТВО
РОССИЙСКОЙ ФЕДЕРАЦИИ
ПРИ ОРГАНИЗАЦИИ ПО ЗАПРЕЩЕНИЮ
ХИМИЧЕСКОГО ОРУЖИЯ**

PERMANENT REPRESENTATION
OF THE RUSSIAN FEDERATION
TO THE ORGANISATION FOR THE PROHIBITION
OF CHEMICAL WEAPONS

№ 19

Постоянное представительство Российской Федерации при Организации по запрещению химического оружия (далее – ОЗХО) свидетельствует свое уважение Техническому секретариату ОЗХО (далее – Секретариат) и в дополнение к нотам Постоянного представительства №5 от 10 марта 2022 года, №6 от 22 марта 2022 года, №7 от 30 марта 2022 года, №9 от 6 апреля 2022 года, №11 от 7 апреля 2022 года, №14 от 11 апреля 2022 года, №16 от 25 апреля 2022 года, №17 от 7 мая 2022 года и №18 от 12 мая 2022 года имеет честь довести до сведения Секретариата следующую информацию, предоставленную Министерством обороны Российской Федерации.

Службой безопасности Украины и националистами 16 мая 2022 года в 13:35 на ферме, расположенной в полутора километрах северо-западнее населенного пункта Мазановка был произведен подрыв заблаговременно заложенного фугасного боеприпаса, усиленного накладкой до одной тонны

**ТЕХНИЧЕСКОМУ СЕКРЕТАРИАТУ
ОРГАНИЗАЦИИ ПО ЗАПРЕЩЕНИЮ
ХИМИЧЕСКОГО ОРУЖИЯ**

г. Гаага

аммиачной селитры. В результате взрыва образовалось ядовитое облако высотой около одного километра, которое сместилось в сторону населенного пункта Краматорск. Целью этой провокации является обвинение российской армии в применении химического оружия. Следственный комитет Российской Федерации в рамках расследуемых уголовных дел намерен установить обстоятельства провокации украинских националистов.

Постоянное представительство просит распространить данную ноту среди всех государств-участников КЗХО и разместить ее на веб-сайте ОЗХО.

Постоянное представительство пользуется случаем, чтобы возобновить Секретариату уверения в своем весьма высоком уважении.

Гаага, « 18 » мая 2022 года





PERMANENT REPRESENTATION
OF THE RUSSIAN FEDERATION
TO THE ORGANISATION FOR THE PROHIBITION
OF CHEMICAL WEAPONS

№ __19__

The Permanent Representation of the Russian Federation to the Organisation for the Prohibition of Chemical Weapons (OPCW) presents its compliments to the Technical Secretariat of the OPCW (hereinafter “the Secretariat”) and, in addition to the Permanent Representation’s Notes Verbales No. 5, dated 10 March 2022, No. 6, dated 22 March 2022, No. 7, dated 30 March 2022, No. 9, dated 6 April 2022, No. 11, dated 7 April 2022, No. 14, dated 11 April 2022, No. 16, dated 25 April 2022, No. 17, dated 7 May 2022, and No. 18, dated 12 May 2022, has the honour of informing the Secretariat of the following information submitted by the Defence Ministry of the Russian Federation.

On 16 May 2022 at 13:35 on a farm, located one-and-a-half kilometres to the northwest of the town of Mazanovka, the Ukrainian Security Service and nationalists carried out the explosive destruction of a pre-planted high-explosive round that was amplified with an overlay of up to one tonne of ammonium nitrate.

**TECHNICAL SECRETARIAT
ORGANISATION FOR THE PROHIBITION
OF CHEMICAL WEAPONS
The Hague**

A toxic cloud formed after the explosion, reaching roughly one kilometre high, and moved towards the town of Kramatorsk. The goal of this provocation is to accuse the Russian army of using chemical weapons. The Investigative Committee of the Russian Federation, within the framework of criminal cases under investigation, intends to establish the circumstances of the provocations of Ukrainian nationalists.

The Permanent Representation requests that this Note be distributed among all States Parties to the Convention and published on the OPCW website.

The Permanent Representation avails itself of this opportunity to renew to the Secretariat the assurances of its highest consideration.



[initials]

[official seal of the Embassy of Russia
in the Netherlands]

The Hague, 18 May 2022



**ПОСТОЯННОЕ ПРЕДСТАВИТЕЛЬСТВО
РОССИЙСКОЙ ФЕДЕРАЦИИ
ПРИ ОРГАНИЗАЦИИ ПО ЗАПРЕЩЕНИЮ
ХИМИЧЕСКОГО ОРУЖИЯ**

PERMANENT REPRESENTATION
OF THE RUSSIAN FEDERATION
TO THE ORGANISATION FOR THE PROHIBITION
OF CHEMICAL WEAPONS

№ 18

Постоянное представительство Российской Федерации при Организации по запрещению химического оружия (далее – ОЗХО) свидетельствует свое уважение Техническому секретариату ОЗХО (далее – Секретариат) и в дополнение к нотам Постоянного представительства №5 от 10 марта 2022 года, №6, от 22 марта 2022 года, №7 от 30 марта 2022 года, №9 от 6 апреля 2022 года, №11 от 7 апреля 2022 года, №14 от 11 апреля 2022 года, №16 от 25 апреля 2022 года и № 17 от 7 мая 2022 года имеет честь довести до сведения Секретариата следующую информацию, предоставленную Министерством обороны Российской Федерации.

Службой безопасности Украины и националистами 11 мая 2022 года в районе населенного пункта Долгенькое Харьковской области осуществлён подрыв цистерны с удобрениями, предположительно аммиачной селитрой, в результате чего образовалось облако оранжевого дыма, которое

**ТЕХНИЧЕСКОМУ СЕКРЕТАРИАТУ
ОРГАНИЗАЦИИ ПО ЗАПРЕЩЕНИЮ
ХИМИЧЕСКОГО ОРУЖИЯ**

г. Гаага

через некоторое время рассеялось. Пострадавших в результате данной акции среди военнослужащих и мирного населения нет. Целью этой провокации является обвинение российской армии в применении химического оружия.

Российская сторона неоднократно предупреждала о готовящихся националистами подобных провокациях, одной из основных задач которых является получение Украиной дополнительной военной помощи у стран Запада.

Постоянное представительство просит распространить данную ноту среди всех государств-участников КЗХО и разместить ее на веб-сайте ОЗХО.

Постоянное представительство пользуется случаем, чтобы возобновить Секретариату уверения в своем весьма высоком уважении.

Гаага, «12» мая 2022 года





PERMANENT REPRESENTATION
OF THE RUSSIAN FEDERATION
TO THE ORGANISATION FOR THE
PROHIBITION
OF CHEMICAL WEAPONS

№ 18

The Permanent Representation of the Russian Federation to the Organisation for the Prohibition of Chemical Weapons (OPCW) presents its compliments to the Technical Secretariat of the OPCW (hereinafter “the Secretariat”) and, in addition to the Permanent Representation’s Notes Verbales No. 5, dated 10 March 2022, No. 6, dated 22 March 2022, No. 7, dated 30 March 2022, No. 9, dated 6 April 2022, No. 11, dated 7 April 2022, No. 14, dated 11 April 2022, No. 16, dated 25 April 2022, and No. 17, dated 7 May 2022, has the honour of informing the Secretariat of the following information submitted by the Defence Ministry of the Russian Federation.

On 11 May 2022 near the town of Dolgenkoye in the Kharkhov Region, the Ukrainian Security Service and nationalists carried out the explosive destruction of containers holding fertilizers, presumably ammonium nitrate, resulting in the formation of a cloud of orange smoke,

**TECHNICAL SECRETARIAT
ORGANISATION FOR THE PROHIBITION
OF CHEMICAL WEAPONS
The Hague**

dissipated after some time. There were no casualties among the military or the civilian population. The goal of this provocation is to accuse the Russian Army of using chemical weapons.

The Russian side has repeatedly warned of nationalists preparing similar provocations, one of the goals of which is to secure additional military assistance for Ukraine from Western countries.

The Permanent Representation requests that this Note be distributed among all States Parties to the Convention and published on the OPCW website.

The Permanent Representation avails itself of this opportunity to renew to the Secretariat the assurances of its highest consideration.



[initials]

[official seal of the Embassy of Russia in the Netherlands]

The Hague, 12 May 2022



Embassy of Ukraine
in the Kingdom of the Netherlands

78 Zeestraat, 2518AD,
The Hague,
The Netherlands

+31703626095
+31703615565 (fax)
emb_nl@mfa.gov.ua

Nº 61219/35-196/50-31834

The Permanent Representation of Ukraine to the Organisation for the Prohibition of Chemical Weapons (OPCW) presents its compliments to the Technical Secretariat and has the honour to refer to Note Verbale dated 27 February 2022 Nº 61219/30-196/50-3, Note Verbale dated 11 March Nº 61219/35-196/50-18783, Note Verbale dated on 18 March 2022 Nº 61219/35-196/50-20231, Note Verbale dated 20 March Nº 61219/30-196/50-20583, Note Verbale dated 22 March Nº 61219/30-196/50-21493, Note Verbale dated 07 April Nº 61219/30-196/50-24179, Note Verbale dated 12 April Nº 61219/30-196/50-25231, Note Verbale dated 25 April Nº 61219/30-196/50-28451 and Note Verbale dated 09 May Nº 61219/30-196/50-60 informs the OPCW that according to the information from the Ministry of Defense of Ukraine there are significant grounds to believe that Russian troops have used chemical weapons against units of Armed Forces of Ukraine on May 1, 2022 near the city of Mykolaiv, on May 7, 2022 near the settlement of Dovhenke and on May 11, 2022 near the city of Izyum.

Spread of a chemical substance caused the following symptoms among Ukrainian military: nausea, vomiting without relief, suffocation, consciousness loss, ascending convulsions and weakness. According to the official medical reports 5 people are affected by an unknown poisonous substance.

**Technical Secretariat
of the OPCW
The Hague**

Ukrainian side is gathering facts and important evidence of the possible use of chemical weapons. The Technical Secretariat will be informed about the progress of the investigation in due course.

We urge the OPCW and the State Parties to continue closely monitor all violations of the CWC by Russia in Ukraine.

The Permanent Representation of Ukraine to the OPCW avails itself of this opportunity to renew to the Technical Secretariat of the OPCW the assurances of its highest consideration.

The Hague, 11 May 2022





Embassy of Ukraine
in the Kingdom of the Netherlands

78 Zeestraat, 2518AD,
The Hague,
The Netherlands

+31703626095
+31703615565 (fax)
emb_nl@mfa.gov.ua

Nº 61219/35-196/50-60

The Permanent Representation of Ukraine to the Organisation for the Prohibition of Chemical Weapons (OPCW) presents its compliments to the Technical Secretariat and has the honour to refer to Note Verbale dated 27 February 2022 Nº 61219/30-196/50-3, Note Verbale dated 11 March Nº 61219/35-196/50-18783, Note Verbale dated on 18 March 2022 Nº 61219/35-196/50-20231, Note Verbale dated 20 March Nº 61219/30-196/50-20583, Note Verbale dated 22 March Nº 61219/30-196/50-21493, Note Verbale dated 07 April Nº 61219/30-196/50-24179, Note Verbale dated 12 April Nº 61219/30-196/50-25231 and Note Verbale dated 25 April Nº 61219/30-196/50-28451 informs the OPCW that the Russia's irresponsible actions pose the gravest chemical contamination threats for Ukraine.

The Russian Federation attempts to use the OPCW as a tool of political propaganda aimed at justification of its illegal actions on the ground. Since the beginning of the full-scale aggression against Ukraine the Kremlin regime has distributed 8 notes with entirely fake information.

The Russian Federation note verbal published on the 9th of May 2022 is another example of this. The only reason for this continued disinformation appears to be the inability of Russia to reach its goals at the battlefield by the date defined by Kremlin regime – May 9th and their uncertainty concerning the outcomes of military actions in the next days. Feeling that the defeat is close Russian troops may use weapons of mass destruction as the last argument.

**Technical Secretariat
of the OPCW
The Hague**

Distribution of Note verbal through the OPCW is a Russian attempt to prepare the international community to the possibility of use of chemicals in their war against Ukraine.

We would like to remind that on March 16, 2022 the International Court of Justice has satisfied Ukraine's request and obliged Russia to immediately suspend the military operations that it commenced on February 24, 2022 in the territory of Ukraine. This decision is legally binding and has immediate implications on Russia in accordance with the international law. Since this decision is adopted further continuation of the war by the Kremlin is not only a violation of international law, but a violation of the decision of one of the most authoritative judicial institutions in the world.

We urge Russia to fully implement decision of the International Court of Justice and withdraw its forces from the territory of Ukraine.

Despite Russia's false allegations, Ukraine has neither intention, nor steps taken aimed at usage of chemical weapons.

Ukraine is a strong supporter of the Convention and remains deeply concerned about the use of chemical weapons by the Russian Federation on our territory. We are acting in strict compliance with relevant provisions of the CWC.

We urge the OPCW to continue closely monitor all violations of the CWC by Russia in Ukraine. We remain very grateful to those States Parties that have already offered protective assistance to Ukraine and we would like to encourage other States Parties to provide advice and assistance as provided for in Article X.

The Permanent Representation of Ukraine to the OPCW avails itself of this opportunity to renew to the Technical Secretariat of the OPCW the assurances of its highest consideration. *В.В.А*

The Hague, 09 May 2022





**ПОСТОЯННОЕ ПРЕДСТАВИТЕЛЬСТВО
РОССИЙСКОЙ ФЕДЕРАЦИИ
ПРИ ОРГАНИЗАЦИИ ПО ЗАПРЕЩЕНИЮ
ХИМИЧЕСКОГО ОРУЖИЯ**

PERMANENT REPRESENTATION
OF THE RUSSIAN FEDERATION
TO THE ORGANISATION FOR THE PROHIBITION
OF CHEMICAL WEAPONS

№ __17__

Постоянное представительство Российской Федерации при Организации по запрещению химического оружия (далее – ОЗХО) свидетельствует свое уважение Техническому секретариату ОЗХО (далее – Секретариат) и в дополнение к нотам Постоянного представительства №5 от 10 марта 2022 года, №6, от 22 марта 2022 года, №7 от 30 марта 2022 года, №9 от 6 апреля 2022 года, №11 от 7 апреля 2022 года, №14 от 11 апреля 2022 года и №16 от 25 апреля 2022 года имеет честь довести до сведения Секретариата следующую информацию, предоставленную Министерством обороны Российской Федерации.

Достоверно установлено, что по указанию кураторов из США и Великобритании подразделения вооруженных сил Украины и националистические батальоны оборудуют мощные укрепленные районы на крупных предприятиях, в том числе химической промышленности.

**ТЕХНИЧЕСКОМУ СЕКРЕТАРИАТУ
ОРГАНИЗАЦИИ ПО ЗАПРЕЩЕНИЮ
ХИМИЧЕСКОГО ОРУЖИЯ**

г. Гаага

Так, на территории «Азот» в г. Северодонецке Луганской Народной Республики, боевики разместили тяжелое вооружение, а в качестве «живого щита» в подземных сооружениях удерживают более тысячи работников завода и местных жителей. При этом националисты систематически обстреливают из реактивных систем залпового огня населенные пункты Первомайск, Стаханов и Калиново, тем самым провоцируя Вооруженные силы Российской Федерации на ответный удар. Цель – обвинить российских военнослужащих в уничтожении мирных жителей и возникновении техногенной катастрофы в Луганской Народной Республике. Также украинские националисты заминировали емкости с химическими веществами (аммиак, аммиачная селитра, азотная кислота) для их немедленного подрыва в случае вынужденного оставления своих позиций.

Реализация данного плана приведет к химическому заражению воздуха, местности и водоемов. При этом, особую опасность представляет возможность попадания сильнодействующих ядовитых веществ в реку Северный Донец, которая является основной водной артерией и источником питьевой воды для Восточной Украины и республик Донбасса.

Совершение подобных провокаций боевиками националистических батальонов, в соответствии с показаниями плененных военнослужащих Вооруженных сил Украины, спланировано и на других объектах в границах так называемого «треугольника химической промышленности» (Северодонецк, Лисичанск и Рубежное, общая площадь – 338 кв. километров, население – около 300 тыс. человек). На указанной территории сконцентрировано более 30 предприятий

химической промышленности, наиболее крупные из которых: «Укрхимэнерго», Северодонецкий «ОРГХИМ», «Химпоставщик» «Энергохиммаш», ООО НПП «Заря», Северодонецкий химикометаллургический завод, Северодонецкий завод химических удобрений «Новоферт», химический завод «Южный», химическая компания «Бензол».

Кроме того, по имеющейся достоверной оперативной информации, в населенных пунктах Высокополье, Ивановка, Князевка и Тополиное Херсонской области, а также в Апостолово Днепропетровской области служба безопасности Украины планирует провокации с применением химического оружия для дальнейшего обвинения Вооруженных сил России. При этом, если ранее при подготовке подобных провокаций мирное население выводилось из района планируемого заражения, то теперь для получения максимального резонанса, оповещение населения не проводилось.

Заранее предупреждаем ОЗХО, а также все государства-участники Конвенции о запрещении химического оружия (далее – КЗХО), что после осуществления указанных и других подобных провокаций украинские власти планируют распространить обвинения в адрес Российской Федерации через западные средства массовой информации и различные Интернет-ресурсы.

Планирующиеся украинскими националистами провокации с применением химического оружия против гражданского населения представляют непосредственную угрозу целям и принципам КЗХО

Постоянное представительство просит распространить данную ноту среди всех государств-участников КЗХО.

Постоянное представительство пользуется случаем, чтобы возобновить Секретариату уверения в своем весьма высоком уважении.



Гага, «~~1~~» мая 2022 года



PERMANENT REPRESENTATION
OF THE RUSSIAN FEDERATION
TO THE ORGANISATION FOR THE
PROHIBITION
OF CHEMICAL WEAPONS

№ 17

The Permanent Representation of the Russian Federation to the Organisation for the Prohibition of Chemical Weapons (OPCW) presents its compliments to the Technical Secretariat of the OPCW (hereinafter “the Secretariat”) and, in addition to the Permanent Representation’s Notes Verbales No. 5, dated 10 March 2022, No. 6, dated 22 March 2022, No. 7, dated 30 March 2022, No. 9, dated 6 April 2022, No. 11, dated 7 April 2022, No. 14, dated 11 April 2022, and No. 16, dated 25 April 2022, has the honour of informing the Secretariat of the following information submitted by the Defence Ministry of the Russian Federation.

It has been reliably established that, per the instructions of the minders of the United States and Great Britain, divisions of the Ukrainian Armed Forces and nationalist battalions are equipping powerful, fortified areas at major enterprises, including those in the chemical industry.

**TECHNICAL SECRETARIAT
ORGANISATION FOR THE PROHIBITION
OF CHEMICAL WEAPONS
The Hague**

On the premises of “Azot” in the city of Severodonetsk, in the People’s Republic of Lugansk, fighters have placed heavy weaponry, and as a “human shield”, they are holding over one thousand factory workers and local residents in underground structures. At the same time, nationalists are systematically firing from multiple-launch rocket systems at the towns of Pervomaisk, Stakhanov, and Kalinovo, thus provoking the Armed Forces of the Russian Federation to strike back. The objective is to accuse Russian servicemen of killing peaceful residents and triggering a manmade catastrophe in the People’s Republic of Lugansk. Ukrainian nationalists have also planted bombs on containers holding chemicals (ammonium, ammonium nitrate, nitric acid) in order to cause immediate explosion if they are forced to abandon their positions.

The implementation of this plan will lead to the chemical contamination of the air, terrain, and water sources. Furthermore, the possibility of highly active toxic chemicals contaminating the Seversky Donetsk River poses a particular danger; this river is a key waterway and a source of potable water for Eastern Ukraine and the republics of Donbass.

According to the testimonies of prisoners from servicemen of the Ukrainian Armed Forces, nationalist fighters plan to carry out similar provocations at other sites within the borders of the so-called “chemical industry triangle” (Severodonetsk, Lisichansk, and Rubezhnoye; a total area of 338 square kilometres and population of approximately 300,000 people). Over 30 chemical industry companies are concentrated

on this territory, the largest of which are: “Ukrkhimenergo”, Severodonetskiy “ORGKhIM”, “Khimpostovschik”, “Energokhimmash”, OOO NPP “Zarya”, Severodonetskiy Chemical Metallurgy Plant, the “Novofert” Severodonetsky Chemical Fertilizer Plant, the “Yuzhniy” chemical plant, and the “Benzol” chemical company.

Furthermore, according to the latest reliable information in our possession, Ukraine’s Security Service is planning provocations with chemical weapons in the towns of Vysokopolye, Ivanovka, Knyazevka, and Topolinoye in the Kherson Region, as well as in Apostolovo in the Dnepropetrovsk Region, to subsequently cast the blame for such on the Russian Armed Forces. And while previous preparations for similar provocations involved evacuating the local population from the targeted area of contamination, this time, for maximum impact, the local population was not informed.

We are forewarning the OPCW and all States Parties to the Chemical Weapons Convention (hereinafter “the Convention”) that after these and other similar provocations, the Ukrainian authorities plan to launch accusations against the Russian Federation through Western media outlets and a variety of online resources.

The provocations with chemical weapons planned by Ukrainian nationalists against the civil population constitute a direct threat to the purposes and principles of the Convention.

The Permanent Representation requests that this Note be distributed among all States Parties to the Convention.

The Permanent Representation avails itself of the opportunity to renew to the Secretariat the assurances of its very highest consideration.



[initials]

[official seal of the Embassy of Russia in the Netherlands]

The Hague, 7 May 2022



Embassy of Ukraine
in the Kingdom of the Netherlands

78 Zeestraat, 2518AD,
The Hague,
The Netherlands

+31703626095
+31703615565 (fax)
emb_nl@mfa.gov.ua

Nº 61219/35-196/50-28451

The Permanent Representation of Ukraine to the Organisation for the Prohibition of Chemical Weapons (OPCW) presents its compliments to the Technical Secretariat and has the honour to refer to Note Verbale dated 27 February 2022 Nº 61219/30-196/50-3, Note Verbale dated 11 March Nº 61219/35-196/50-18783, Note Verbale dated on 18 March 2022 Nº 61219/35-196/50-20231, Note Verbale dated 20 March Nº 61219/30-196/50-20583, Note Verbale dated 22 March Nº 61219/30-196/50-21493, Note Verbale dated 07 April Nº 61219/30-196/50-24179 and Note Verbale dated 12 April Nº 61219/30-196/50-25231 and informs the OPCW that according to analysis from Ukrainian intelligence agencies Russia has plans to use chemical weapons against Ukrainian defenders and civilians at Azovstal, city of Mariupol.

The Russian leadership is considering plans to launch bombing strikes using munitions containing toxic chemicals. At the same time, Russian units of the "Radiation, Chemical and Biological Protection Forces" (CBRN) are preparing to use aerosols containing toxic chemicals. In addition, the occupiers are already selecting and inspecting possible places for storing aerial deployment devices and associated toxic chemicals.

An additional risk indicator of the Kremlin's plans to use chemical weapons, according to Ukraine's intelligence officials, is that Russia is already actively spreading false information about the alleged presence of chemical and biological weapons in Ukraine.

**Technical Secretariat
of the OPCW
The Hague**

We call upon the Technical Secretariat and States Parties to monitor the situation closely in order to fully appreciate the criminal intentions of the Kremlin regime.

The humanitarian situation in the city of Mariupol does not allow citizens of Ukraine to leave the completely surrounded city. Every day the Russian occupiers disrupt our intentions to organize humanitarian corridors. Deputy Prime Minister of Ukraine Iryna Vereshchuk has confirmed that there are no agreements on humanitarian corridors from Azovstal today (25 of April) as announced by the Russian Federation. Such unilateral announcements do not provide security and therefore cannot be considered proper humanitarian corridors. We request that representatives of the United Nations and the International Committee of the Red Cross are involved in overseeing humanitarian corridors.

Ukraine is a strong supporter of the Convention and remains deeply concerned about the use of chemical weapons by the Russian Federation on our territory. We are ready to fully cooperate and to provide the Technical Secretariat with all relevant information. We are also studying all relevant provisions of CWC.

We remain very grateful to those States Parties that have already offered protective assistance to Ukraine and we would like to encourage other States Parties to provide advice and assistance as provided for in Article X.

The Permanent Representation of Ukraine to the OPCW avails itself of this opportunity to renew to the Technical Secretariat of the OPCW the assurances of its highest consideration.



The Hague, 25 April 2022



Embassy of Ukraine
in the Kingdom of the Netherlands

78 Zeestraat, 2518AD,
The Hague,
The Netherlands

+31703626095
+31703615565 (fax)
emb_nl@mfa.gov.ua

Nº 61219/35-196/50-25231

The Permanent Representation of Ukraine to the Organisation for the Prohibition of Chemical Weapons (OPCW) presents its compliments to the Technical Secretariat and has the honour to refer to Note Verbale dated 27 February 2022 Nº 61219/30-196/50-3, Note Verbale dated 11 March Nº 61219/35-196/50-18783, Note Verbale dated on 18 March 2022 Nº 61219/35-196/50-20231, Note Verbale dated 20 March Nº 61219/30-196/50-20583, Note Verbale dated 22 March Nº 61219/30-196/50-21493 and Note Verbale dated 07 April Nº 61219/30-196/50-24179 and informs the OPCW that on 11 April the spokesperson of the Russian occupation administration of the Donetsk region Eduard Basurin announced threatening the following:

“Azovstal is a plant that was built back in the days of the Soviet Union, there is a lot of concrete, iron, there are multi-level underground floors. Therefore, it makes no sense to attack this object by storm. Because you can lose a large number of your own soldiers, and the enemy as such will not suffer any losses. Therefore, at the moment it is necessary to deal with the blocking of this plant, find all the exits and entrances, in principle, this can be done. After that, you need to involve chemical troops who will find a way to smoke moles out of their holes.”

On the same day it has been reported the Russian troops used a toxic substance of unknown origin against Ukrainian military and civilians in the city of Mariupol, which was dropped from an enemy unmanned aerial vehicle. It is officially reported by medical authorities that the Ukrainian civilians have shortness of breath and vestibulocerebellar ataxia.

**Technical Secretariat
of the OPCW
The Hague**

We call upon the Technical Secretariat and States Parties to monitor the situation closely in order to fully understand the criminal intentions of the Kremlin regime.

We underline that we are now gathering facts and important evidences of the possible use of chemical weapons. The humanitarian situation in the city of Mariupol does not allow citizens of Ukraine to leave the completely surrounded city. Every day the Russian occupiers disrupt our intentions to organize humanitarian corridors.

Ukraine is a strong supporter of the Convention and remains deeply concerned about the use of chemical weapons by the Russian Federation on our territory and we are ready to fully cooperate and to provide the Technical Secretariat with all the additional information. We are also studying possibilities of all the relevant provisions of CWC.

We are grateful to those States Parties that have already offered protective assistance to Ukraine and we would like to encourage the other States Parties to provide their proposals as provided for in Article X.

The Permanent Representation of Ukraine to the OPCW avails itself of this opportunity to renew to the Technical Secretariat of the OPCW the assurances of its highest consideration.



The Hague, *12 April 2022



Embassy of Ukraine
in the Kingdom of the Netherlands

78 Zeestraat, 2518AD
The Hague,
The Netherlands

+31703626095
+31703615565 (fax)
emb_nl@mfa.gov.ua

№ 61219/35-196/50- 2,4179

The Permanent Representation of Ukraine to the Organisation for the Prohibition of Chemical Weapons (OPCW) presents its compliments to the Technical Secretariat and has the honour to refer to Note Verbale dated 27 February 2022 № 61219/30-196/50-3, Note Verbale dated 11 March № 61219/35-196/50-18783, Note Verbale dated on 18 March 2022 № 61219/35-196/50-20231, Note Verbale dated 20 March № 61219/30-196/50-20583 and Note Verbale dated 22 March № 61219/30-196/50-21493 and informs the OPCW that the Russian Federation continues to use aircraft and artillery to strike at civilian infrastructure and industry defiantly ignoring the rules of international humanitarian law. Russia's reckless military aggression also poses a risk to the object and purpose of the Chemical Weapons Convention. As a result of the shelling of the city of Rubizhne, Luhansk region on 05 April, the Russian occupiers hit an industrial facility causing a release of nitric acid.

The local authorities and the State Emergency Service of Ukraine urgently informed the civilian population of the whole region about possible threats and priority actions in order to be protected against the negative consequences of the spread of chemicals.

Ukraine reiterates its deepest concern and condemns any harm caused by chemicals released by Russia military action.

**Technical Secretariat
of the OPCW
The Hague**

Ukraine is a strong supporter of the Convention and remains deeply concerned about the possible use of chemical weapons by the Russian Federation on the territory of Ukraine as well as Russia's baseless allegations against Ukraine.

We are grateful to those States Parties that have offered protective assistance to Ukraine, as provided for in Article X.

The Permanent Representation of Ukraine to the OPCW avails itself of this opportunity to renew to the Technical Secretariat of the OPCW the assurances of its highest consideration.



The Hague, 07 April 2022



Embassy of Ukraine
in the Kingdom of the Netherlands

78 Zeestraat, 2518AD,
The Hague,
The Netherlands

+31703626095
+31703615565 (fax)
emb_nl@mfa.gov.ua

Nº 61219/35-196/50-21493

The Permanent Representation of Ukraine to the Organisation for the Prohibition of Chemical Weapons (OPCW) presents its compliments to the Technical Secretariat and has the honour to refer to Note Verbale dated 27 February 2022 Nº 61219/30-196/50-3, Note Verbale dated 11 March Nº 61219/35-196/50-18783, Note Verbale dated on 18 March 2022 Nº 61219/35-196/50-20231 and Note Verbale dated 20 March Nº 61219/30-196/50-20583 and to request the Technical Secretariat to inform States Parties that the Russian Federation is circulating untrue and offensive narratives in order to cover up its own illegal actions on the territory of Ukraine.

In this connection, Ukraine strongly condemns the targeted shelling on 21st of March of the territory of JSC "Sumykhimprom" by Russian armed forces. According to the information from the State Emergency Service of Ukraine as a result of Russian shelling a tank containing ammonia with a capacity of 50 tons was damaged. As of 05:00 AM there was a slight leakage of ammonia, which was localized at 7:15 AM. The affected area was about 2.5 km.

On 22 March 2022 First Deputy Permanent Representative Dmitry Polyanskiy at UNSC made a statement accusing Ukraine in shelling a chemical plant in Sumy and in preparing another chemical attack by blowing up containers with chemical substances at the local primary school in the village of Kotlyarovo in Mykolaiv region.

**Technical Secretariat
of the OPCW
The Hague**

We call upon the Technical Secretariat and States Parties to monitor the situation closely in order to fully understand the criminal intentions of the Kremlin regime.

Ukraine is a strong supporter of the Convention and remains deeply concerned about the possible use of chemical weapons by the Russian Federation on the territory of Ukraine.

The Permanent Representation of Ukraine to the OPCW avails itself of this opportunity to renew to the Technical Secretariat of the OPCW the assurances of its highest consideration.



The Hague, 22 March 2022





Embassy of Ukraine
in the Kingdom of the Netherlands

78 Zeestraat, 2518AD,
The Hague,
The Netherlands

+31703626095
+31703615565 (fax)
emb_nl@mfa.gov.ua

№ 61219/35-196/50-20583

The Permanent Representation of Ukraine to the Organisation for the Prohibition of Chemical Weapons (OPCW) presents its compliments to the Technical Secretariat and has the honour to refer to Note Verbale dated 27 February 2022 № 61219/30-196/50-3, Note Verbale dated 11 March 2022 № 61219/35-196/50-18783 and Note Verbale dated on 18 March 2022 № 61219/35-196/50-20231 and to inform the Technical Secretariat that Ukraine remains deeply concerned about the possible use of chemical weapons by the Russian Federation on the territory of Ukraine.

This time the Permanent Representation of the Russian Federation to the United Nations has circulated another part of disinformation in order to accuse Ukraine in preparing a chemical attack by blowing up containers with chemical substances in the village of Kotlyarovo in Mykolaiv region and to explode storage facilities with ammonia and chlorine at a chemical plant in Sumy in order to poison residents if the Russian Armed Forces enter the city.

We emphasize that Ukraine is a strong supporter of the Convention and rejects absolutely all assertions by the Russian Federation. Russia is the aggressor state. These false allegations by Russia may be used to disguise their own provocations with the use of chemical weapons against Ukrainian people.

The Permanent Representation of Ukraine to the OPCW avails itself of this opportunity to renew to the Technical Secretariat of the OPCW the assurances of its highest consideration.

The Hague, 20 March 2022

**Technical Secretariat
of the OPCW
The Hague**





Embassy of Ukraine
in the Kingdom of the Netherlands

78 Zeestraat, 2518AD,
The Hague,
The Netherlands

+31703626095
+31703615565 (fax)
emb_nl@mfa.gov.ua

Nº61219/35-196/50-20231

The Permanent Representation of Ukraine to the Organisation for the Prohibition of Chemical Weapons (OPCW) presents its compliments to the Technical Secretariat and has the honour to refer to Note Verbale dated 27 February 2022, Nº 61219/30-196/50-3 and Note Verbale dated 11 March Nº 61219/35-196/50-18783 and to request the Technical Secretariat inform States Parties to the Chemical Weapons Convention that Ukraine remains deeply concerned about the possible use of chemical weapons by the Russian Federation on the territory of Ukraine.

We emphasize that Ukraine is a strong supporter of the Convention and rejects absolutely all assertions by the Russian Federation, including those reported on 16 March by the spokesperson of the Ministry of Defense of Russian Federation, that we have any chemical weapons; that we plan to stage a chemical weapons attack; or that we are working with any other state on chemical weapons. Russia is the aggressor state and we are deeply concerned that they may use chemical weapons against our people.

**Technical Secretariat
of the OPCW
The Hague**

In accordance with Article X, paragraph 3 of the Convention, all states parties have undertaken to facilitate, and have the right to participate in, the fullest possible exchange of equipment, material and scientific and technological information concerning means of protection against chemical weapons. As provided for by Article X, paragraph 6, Ukraine urgently requests bilateral assistance from States Parties in order to protect against chemical weapons.

We appeal to the States Parties to the Chemical Weapons Convention to contact the National Authority and the Embassy of Ukraine in The Hague with a view to providing:

- assistance and detection equipment and alarm systems;
- protective equipment;
- decontamination equipment and decontaminants;
- medical antidotes and treatments;
- advice on any of these protective measures.

The Permanent Representation of Ukraine to the OPCW requests that this Note Verbale be shared with all States Parties and avails itself of this opportunity to renew to the Technical Secretariat of the OPCW the assurances of its highest consideration.



The Hague, 18 March 2022



Embassy of Ukraine
in the Kingdom of the Netherlands

78 Zeestraat, 2518AD,
The Hague,
The Netherlands

+31703626095
+31703615565 (fax)
emb_nl@mfa.gov.ua

Nº 61219/35-196/50-18783

The Permanent Representation of Ukraine to the Organisation for the Prohibition of Chemical Weapons (OPCW) presents its compliments to the OPCW's Technical Secretariat and has the honour in addition to the Note Verbal dated on 27 February 2022 Nº 61219/30-196/50-3 to inform that over the past days, the world continues to see unprecedented and brutal aggression of the Russian Federation against Ukraine.

According to the intelligence information Russian Federation is going to launch a massive chemical attack on the territory of Ukraine, in the capital of Ukraine city of Kyiv and Kyiv region as well as in temporarily occupied Donetsk using tanks with ammonia and central nervous system acting chemicals.

It is planned to accuse the Ukrainian military of this attack against the civilian population.

We emphasize that Ukraine is a strong supporter of the Convention, which is widely recognised as the first multilateral instrument, banning the entire class of weapons of mass destruction under strict and efficient international control and compliance mechanism.

**Technical Secretariat of
the OPCW
The Hague**

We reiterate that the use of chemical weapons anywhere, by anyone under any circumstance is a violation of international law.

The Permanent Representation of Ukraine to the OPCW avails itself of this opportunity to renew to the Technical Secretariat of the OPCW the assurances of its highest consideration.

The Hague, 11 March 2022





No. 01/22

The Permanent Representation of the United States of America to the Organization for the Prohibition of Chemical Weapons presents its compliments to the Technical Secretariat of the Organization for the Prohibition of Chemical Weapons and has the honor to present the following information in response to Note verbale No. 5 of the Permanent Representation of the Russian Federation to the OPCW and its accompanying National Document entitled “About the possible chemical provocations in Ukraine”. The United States kindly asks the Secretariat to make the present document available to States Parties as soon as possible and to publish it both on Catalyst and the OPCW website.

Russia’s war against Ukraine is a violation of Ukraine’s sovereignty and territorial integrity enshrined in the United Nations Charter. The United States took note of the Russian Federation’s patently false claims that alleged radical Ukrainian groups under the control of “the representatives of American special services” are preparing for a possible chemical weapons attack in Ukraine.

DIPLOMATIC NOTE

A key component of the Russian Federation's global disinformation campaign is to blame others for what they themselves may intend to do. Based on a review of recent information, the United States has serious concerns that Russia may be planning to use chemical or biological agents in Ukraine. Russia is the one with the means, motive and track record of using prohibited chemical agents for assassinations, attempting to cover up its chemical weapons use with the most preposterous claims, and then spying on and otherwise undermining the OPCW's efforts to get to the truth of the matter. We would not be surprised to see this scenario repeat itself in Ukraine.

Indeed, back in December 2021, Russia was already rhetorically setting the scene for possible false flag allegations against the United States and Ukraine by publicly citing false reports that "U.S. mercenaries" and Ukrainian special forces were planning to use chemical agents in Ukraine. Russian official media has also previously falsely claimed that the United States provided the Ukrainian Armed Forces with biological agents to use against Russia-backed separatists.

These previous allegations and the new ones put forward in the Russian Federation's note are simply preposterous. They are exactly the kind of disinformation operation we have seen repeatedly from the Kremlin over the years in Ukraine and in other countries around the world. Russia's disinformation operations, nearly identical to the ones presented here, have consistently been debunked in Syria. This false narrative pushed by Russia is consistent with the types of false pretexts we have been warning the Kremlin would invent.

The Russian Federation has a track record of accusing the West of the very crimes that the Russian Federation itself is perpetrating. It is the Russian Federation that has a long and well-documented track record of repeatedly using chemical weapons, including in the poisoning of Russian opposition leader Mr. Aleksey Navalny and in the attempted assassination of Sergei Skripal in the United Kingdom in 2018, which resulted in the death of a UK citizen. It is also the Russian Federation that continues to shield the Assad regime in Syria from accountability for its repeated use of chemical weapons, including by invoking the same tired disinformation tropes we see today. It is Russia that maintains a chemical weapons program in violation of its obligations under the Chemical Weapons Convention.

These most recent allegations are yet another obvious ploy by the Russian Federation to try to justify further premeditated, unprovoked, and unjustified attacks on Ukraine.

For months leading up to the Kremlin's further invasion of Ukraine, the Russian Federation told the world that it would not invade Ukraine. Throughout this week's 99th Session of the Executive Council, the Russian delegation repeatedly stated that the topic of the Russian Federation's renewed invasion of Ukraine "has nothing to do with the CWC mandate." Now, just as the EC-99 session concludes, it issues warnings of supposed "provocations" dating as far back as December 2021.

The Russian Federation has lost all credibility.

If the Russian Federation carries out a chemical weapons attack in Ukraine, the reaction of the United States and the international community will be swift, united, and unequivocal: the Russian Federation must answer for any violations of the Chemical Weapons Convention.

The Permanent Representation of the United States of America to the Organization for the Prohibition of Chemical Weapons avails itself of this opportunity to renew to the Technical Secretariat of the Organization for the Prohibition of Chemical Weapons the assurances of its highest consideration.

The United States Permanent Representation to
the Organization for the Prohibition of Chemical Weapons

The Hague, March 11, 2022.





**ПОСТОЯННОЕ ПРЕДСТАВИТЕЛЬСТВО
РОССИЙСКОЙ ФЕДЕРАЦИИ
ПРИ ОРГАНИЗАЦИИ ПО ЗАПРЕЩЕНИЮ
ХИМИЧЕСКОГО ОРУЖИЯ**

PERMANENT REPRESENTATION
OF THE RUSSIAN FEDERATION
TO THE ORGANISATION FOR THE PROHIBITION
OF CHEMICAL WEAPONS

№ 5

Encl.2 pp.

The Permanent Representation of the Russian Federation to the Organisation for the Prohibition of Chemical Weapons (OPCW) presents its compliments to the Technical Secretariat of the OPCW (Secretariat) and has the honour to request to distribute the National Document of the Russian Federation entitled “About the possible chemical provocations in Ukraine”. The Russian side kindly asks the Secretariat to make the document available for States Parties as soon as possible and to publish it both on the Catalyst and the OPCW website.

The Permanent Representation avails itself of this opportunity to renew to the Secretariat the assurances of its highest consideration.



The Hague, « 10 » March 2022

**TECHNICAL SECRETARIAT
OF THE ORGANISATION FOR THE PROHIBITION
OF CHEMICAL WEAPONS**

The Hague

НАЦИОНАЛЬНЫЙ ДОКУМЕНТ

РОССИЙСКАЯ ФЕДЕРАЦИЯ

«К ВОПРОСУ О ВОЗМОЖНЫХ ХИМИЧЕСКИХ ПРОВОКАЦИЯХ НА УКРАИНЕ»

Украинские радикальные группировки под контролем представителей американских спецслужб подготовили несколько возможных сценариев использования токсичных химикатов для осуществления различного рода провокаций. Цель таких акций – обвинить Россию в применении химического оружия против гражданского населения и нарушении своих обязательств, в том числе и по Конвенции о запрещении химического оружия (далее – Конвенция). Разработаны несколько диверсионных сценариев.

- Один из подготовленных вариантов представляет собой диверсию на одном из украинских предприятий химической промышленности путем подрыва значительных по объему емкостей с промышленными химикатами. Планировалось минирование цистерн с аммиаком на объектах Частного Акционерного Общества (ЧАО) «Северодонецкое объединение «Азот»» (г.Северодонецк) и Публичного Акционерного общества (ПАО) «Одесский припортовый завод» (г.Одесса).

- Другой сценарий – подрыв в густонаселенных районах емкостей с токсичными химикатами. В частности, достоверно установлено, что 8-9 декабря 2021 года украинские радикалы доставили на территорию Донецкой области 200-литровые металлические бочки с иностранной маркировкой. В ходе их разгрузки четверо украинских военнослужащих получили серьезные химические ожоги и отравления. Общую же координацию доставки и складирования опасного груза осуществляли сотрудники американской частной военной компании (ЧВК) «Forward Observation Group» (штат Невада).

Для предупреждения этой провокации данная информация без оглашения деталей была озвучена Министром обороны Российской Федерации С.К.Шойгу в рамках открытой части расширенного заседания Коллегии Министерства обороны Российской Федерации 21 декабря 2021 года.

Несмотря на наши предупреждения, украинская сторона не отказалась от подобного рода террористических акций. В частности, в ночь на 9 марта 2022 года в населенный пункт Золочев северо-западнее Харькова украинскими националистами было завезено 80 тонн аммиака. По информации, поступающей непосредственно с места события, радикалы инструктируют гражданское население, как себя вести в зоне химического заражения.

Информируем государства-участники Конвенция о том, что такие приготовления однозначно свидетельствуют о подготовке к применению токсичных химикатов. С учетом пропагандистской кампании, развернутой в странах Запада, не остается сомнений в том, что планирующиеся провокации предназначены для того, чтобы обвинить Россию в использовании химического оружия. В этой связи возрастают риски того, что экстремистски настроенные элементы, действующие в составе так называемых национальных батальонов могут решиться на радикальные шаги, ужасающие последствия которых невозможно предсказать.

RUSSIAN FEDERATION

REGARDING POTENTIAL CHEMICAL PROVOCATIONS IN UKRAINE

Radical Ukrainian groups under the control of the representatives of American special services have prepared several potential scenarios of the use of toxic chemicals in order to carry out various types of provocations. The objective of such actions is to accuse Russia of the use of chemical weapons against the civil population and violating its obligations, including those under the Chemical Weapons Convention (hereinafter “the Convention”). Several diversionary scenarios have been developed.

- One of the prepared variants is a diversion at one of the Ukrainian companies in the chemical industry involving the destruction of large-volume containers holding industrial chemicals. A mine would be planted on a cistern with ammonium at the facilities of the Private Joint-Stock Company (ChAO) “Severodonetskoye ob’yedineniye “Azot”” (city of Severodonetsk) and the Public Joint-Stock Company (PAO) “Odesskiy priportoviy zavod” (city of Odessa).
- Another scenario involves the destruction of containers with toxic chemicals in highly populated areas. In particular, it has been reliably established that on 8 – 9 December 2021, Ukrainian radicals delivered 200-litre metal barrels with foreign markings to Donetsk Oblast. As they were being unloaded, four Ukrainian soldiers received severe chemical burns and poisoning. The general coordination of the delivery and warehousing of hazardous freight was carried out by the staff of the private American military contractor Forward Observation Group (based in the state of Nevada).

As a warning of this provocation, this information, without the disclosure of details, was announced by S. K. Shoigu, the Minister of Defence of the Russian Federation within the framework of an open session of an extended meeting of the Collegium of the Ministry of Defence of the Russian Federation on 21 December 2021.

Despite our warnings, the Ukrainian side did not back out of this type of terrorist attack. In particular, on the night of 9 March 2022 in the settlement of Zolochiv, north-west of Kharkiv, Ukrainian nationalists brought in 80 tonnes of ammonium. According to the

information coming directly from the site of the events, radicals are instructing the civil population on what to do in a chemical contamination zone.

We are informing the States Parties to the Convention that such arrangements indubitably point to preparations for the use of toxic chemicals. In light of the propaganda campaign under way in Western countries, there is no doubt that the provocations being planned are meant to accuse Russia of the use of chemical weapons. In this regard, the risks are growing of extremist-inclined elements acting as part of so-called national battalions that may be set on taking radical steps, the horrific consequences of which is impossible to predict.



REPRÉSENTATION PERMANENTE DE LA FRANCE AUPRÈS DE L'ORGANISATION POUR L'INTERDICTION DES ARMES CHIMIQUES

*Liberté
Égalité
Fraternité*

N° 2022-0106026

La Représentation permanente de la France auprès de l'Organisation pour l'Interdiction des Armes Chimiques présente ses compliments au Secrétariat technique de l'OIAC et a l'honneur de porter à son attention les éléments suivants.

La France, au nom des 27 Etats parties membres de l'Union européenne (Allemagne, Autriche, Belgique, Bulgarie, Chypre, Croatie, Danemark, Espagne, Estonie, Finlande, France, Grèce, Hongrie, Irlande, Italie, Lettonie, Lituanie, Luxembourg, Malte, Pays-Bas, Pologne, Portugal, République tchèque, Roumanie, Slovaquie, Slovénie, Suède), a l'honneur de présenter les éléments suivants :

Nous prenons bonne note de la Note Verbale 61219/30-196/50-3 de la Représentation permanente de l'Ukraine auprès de l'OIAC datée du 27 février 2022.

L'Union européenne condamne dans les termes les plus énergiques l'agression militaire non provoquée et injustifiée de la Fédération de Russie contre l'Ukraine. Par ses actions militaires illégales, la Russie viole de manière flagrante le droit international et les principes de la Charte des Nations Unies et sape la sécurité et la stabilité européennes et mondiales. La Russie porte l'entière responsabilité de cet acte d'agression et de toutes les destructions et pertes de vies humaines qu'elle causera. Elle sera tenue responsable de ses actes.

Nous exprimons de vives préoccupations quant à l'information selon laquelle les forces armées russes pourraient préparer une opération maquillée dans le but d'être mensongèrement attribuée à la partie ukrainienne, en utilisant des produits chimiques, y compris par l'explosion de réservoirs industriels remplis de produits chimiques, impliquant l'exposition des populations à des produits chimiques dangereux.

Nous condamnons toutes les entreprises de désinformation russes, notamment s'agissant d'allégation de provocations à l'aide d'agents chimiques en Ukraine.

De telles provocations ou accusations mensongères de la Russie seraient irresponsables et pourraient avoir de graves conséquences humanitaires, pour la population ukrainienne comme pour l'environnement. En cas d'incident, la Russie, seule, en porterait la responsabilité.

Nous demandons que cette Note verbale soit diffusée à tous les Etats parties et considérée comme un document officiel de la 99^{ème} session du Conseil exécutif./.

La Représentation Permanente de la France saisit cette occasion pour renouveler au Secrétariat technique de l'Organisation pour l'interdiction des armes chimiques l'assurance de sa haute considération.

W

La Haye, le 03 mars 2022

Organisation pour l'Interdiction des Armes Chimiques
Secrétariat technique
M. Le Directeur général
Johan de Wittlaan 32
2517 JR La Haye



Copie: Secrétariat des Organes décisionnels

Courtesy translation :

France, on behalf of the 27 States parties members of the European Union (Austria, Belgium, Bulgaria, Croatia, Cyprus, Denmark, Estonia, Finland, France, Germany, Greece, Hungary, Ireland, Italy, Latvia, Lithuania, Luxembourg, Malta, the Netherlands, Poland, Portugal, Czech Republic, Romania, Slovakia, Slovenia, Spain, Sweden) has the honour to present the following elements :

We take good note of the Note Verbale 61219/30-196/50-3 of the Permanent Representation of Ukraine to the OPCW dated 27 February 2022.

The European Union condemns in the strongest possible terms the Russian Federation's unprovoked and unjustified military aggression against Ukraine. By its illegal military actions, Russia is grossly violating international law and the principles of the UN Charter and undermining European and global security and stability. Russia bears full responsibility for this act of aggression and all the destruction and loss of life it will cause. It will be held accountable for its actions.

We express our deep concerns about the information that the Russian military forces may be preparing "false flag" provocations in Ukraine using chemicals, including blowing up industrial tanks with chemicals, involving the exposure of the population to dangerous chemicals.

We condemn all Russian disinformation campaigns, notably regarding allegations of provocations using chemical agents in Ukraine.

Such provocations or false accusations from Russia would be irresponsible and could have grave humanitarian consequences, for the Ukrainian population as well as for the environment. In case of incident, Russia, alone, would be held responsible.

We request this Note verbale to be circulated to all States parties and considered as an official document of the 99th Session of the Executive Council./.



Embassy of Ukraine
in the Kingdom of the Netherlands

78 Zeestraat, 2518AD,
The Hague,
The Netherlands

+31703626095
+31703615565 (fax)
emb_nl@mfa.gov.ua

61219/30-196/50-3

The Permanent Representation of Ukraine to the OPCW presents its compliments to the Technical Secretariat of the OPCW and has the honor to inform that over the past three days, the world continues to see unprecedented and brutal aggression of the Russian Federation against Ukraine.

According to the intelligence information from the temporarily occupied Donetsk the occupiers are handing out gas masks to local militants and the Russian military. There is a possibility of provocation - blowing up industrial tanks with chemicals.

It is planned to accuse the Ukrainian military of this sabotage against the civilian population. We declare that, unlike the Russian occupiers, Ukraine does not use such methods.

The Ukraine is a strong supporter of the Convention, which is widely recognised as the first multilateral instrument, banning the entire class of weapons of mass destruction under strict and efficient international control and compliance mechanism.

Technical Secretariat
of the Organisation for the Prohibition
of Chemical Weapons

The Hague

We reiterate that the use of chemical weapons anywhere, by anyone under any circumstance is a violation of international law.

The Permanent Representation of Ukraine to the OPCW avails itself of this opportunity to renew to the Technical Secretariat of the OPCW the assurances of its highest consideration.

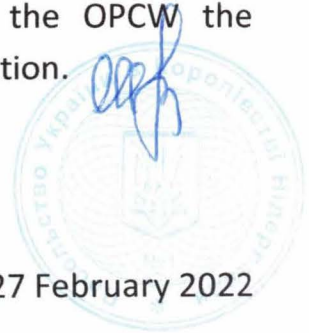

The Hague, 27 February 2022